



주식회사 **집현전**  
**집현전 종합교구**



제13호 (2022년 4월 발간)  
**(주)집현전 종합 카탈로그**



 **조달청(G2B) 종합쇼핑몰 다수공급자 계약 : 사물함 · 신발장**



직접 생산 확인 증명서



시험성적서



특허 등록증

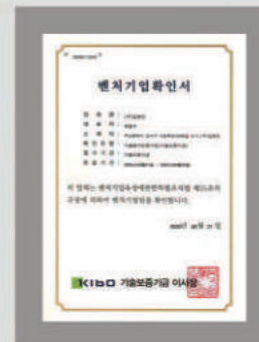

벤처 기업 확인증



ISO 9001

# Contents

1. 연혁	03p
2. 언론 소개	04p ~ 07p



제1공장 (주식회사 집현전 법인 본사)



제2공장 (집현전 종합교구 본사)

## Company information

### 주식회사 집현전

법인 본사 : 부산광역시 강서구 낙동북로 102번길 63-1  
(제1공장)

교구 본사 : 부산광역시 강서구 낙동북로 102번 가길 31  
(제2공장)

대표전화 : 1833-3303

사무실전화 : 051-636-7700 / 051-636-7705

휴대전화 : 010-8210-3116

팩스 : 070-8622-7705 / 051-636-7710

이메일 : choi9113@hanmail.net

홈페이지 : www.caren.kr

공식 블로그 : blog.naver.com/wnchoi9113

## 1 부스형 / 커튼형 탈의실

1. 피팅룸 부스형 탈의실 (도어외부형, 천장가림막형)	08p ~ 17p
2. 간이 커튼 탈의실 (이동식 접이형)	18p ~ 21p
3. 간이 커튼 탈의실 (천장, 벽면 고정형)	22p ~ 23p
4. 정독실 책상용 개인 커튼 (카렌)	24p ~ 25p

## 2 급식실 및 책상 칸막이 / 위생용품

1. 급식실 투명 식탁 칸막이 (폴리카보네이트)	26p ~ 29p
2. 1인용 교실 책상 투명칸막이(PET)	30p ~ 31p
3. 교육부 규격 수능칸막이(아크릴)	32p
4. 칸막이 전용 세정액 (세니타이저)	33p
5. 하이드로 에어워셔 (조달청 벤처나라 제품)	34p ~ 35p
6. 화장실 방향제 (탈취제, 분사기, 디퓨저)	36p ~ 37p

## 3 사생활보호 / 안전 / 편의 시설

1. 책상앞 하단 가림막 (주름커튼, 피스고정, 클램프고정)	38p ~ 39p
2. 롤스크린 / 폴딩도어	40p ~ 41p
3. 소변기 가림막 / 화장실 칸막이 큐비클	42p ~ 45p
4. 시스템 에어컨 바람막이	46p ~ 47p
5. 배수구 스틸 그레이팅 / 그레이팅 안전덮개	48p ~ 49p
6. 휠체어 무대 경사로	50p ~ 51p
7. 이동형 휠체어 리프트	52p ~ 53p
8. 현관 카디맷트 조립식 발판	54p ~ 55p
9. 텍스토머 촘촘 방충망 / 방진망	56p ~ 57p
10. 공기 살균정화 손 소독기	58p ~ 59p
11. 탑소닉 급식실 초음파 세척기	60p ~ 61p

## 4 직접 생산 맞춤형 주문 제작 교구

1. 신발장	62p ~ 63p
2. 사물함	64p ~ 65p
3. 책장	66p ~ 67p
4. 이동식서가	68p ~ 69p
5. 캐비닛	70p ~ 71p
6. 교탁	72p ~ 73p
7. 칸막이형 열람대	74p ~ 75p
8. 청소도구함	76p ~ 77p
9. 회의용 탁자	78p ~ 79p
10. 우산꽂이(우드 / 아크릴)	80p ~ 83p

## 5 스포츠시설 제작 & 관리

1. 운동장 놀이터 위험물질 제거	84p
2. 학습교구 장난감 소독	85p
3. 운동장 놀이터 소독 방역	86p
4. 강당 운동장 놀이터 방역	87p
5. 야외 원형스텐 다목적 걸이	88p
6. 야외 체육 교구 보관함	89p

1. 주요 인증서	90p
2. (주)집현전 가족들의 탐과 열정	91p



# History

1986	10월	제 1호 '집현전독서실' 창업 (부산 서구 부용동, 120석)
1990	02월	제 2호 '집현전독서실' 창업 (부산 연제구 연산동, 130석)
1991	11월	제 3호 '집현전독서실' 창업 (부산 남구 대연3동, 200석)
2003	02월	'집현전교구' 창업
	02월	특허청 실용신안 등록 확정 (책상용 차단 커튼 : 카렌)
	10월	특허청 의장등록 확정 (카렌)
2006	05월	특허청 기술평가 통과 (책상용 커튼 개폐장치)
2007	01월	MBN 매일경제 TV (전국 우수 교육프로젝트)
	05월	특허청 서비스표 상표등록 확정 (독립선언)
	10월	특허청 의장등록 (독서대용 거리조절구)
	11월	특허청 실용신안 등록 확정 (거리조절가능-조립형 독서대)
2008	01월	집현전교구 '독서실 독립선언' 체인사업본부 설립
	03월	G2B 나라장터 조달청 등록
2009	04월	특허청 등록 (거리조절 ZOOM 독서대)
2011	05월	S2B (학교장터) 장애인기업 입점
	10월	경남 교육박람회 참가-창원컨벤션홀
2015	01월	피팅룸 부스형 탈의실, 커튼형 탈의실 (학교장터 등록)
2016	07월	'집현전종합교구'로 회사명 변경 사업 확장
2018	12월	특허청 디자인등록 확정 (책상 앞가림판 고정용 클램프)
2019	05월	신축 공장 (부산 강서구 강동동) 이전 및 사업 확장
	05월	특허청 디자인등록 확정 (간이탈의실용 프레임)
2020	01월	'집현전종합교구' 제 2공장 설립
	02월	연구 개발 부서 인정서 획득 (과학기술정보 통신부)
	02월	ISO 9001 품질 경영 시스템 인증 (집현전종합교구)
	03월	'집현전종합교구' 제 3공장 설립
	03월	특허청 디자인 출원 (칸막이 연결 프레임) 제 30-2020
	03월	'주식회사 집현전' 법인 설립
	06월	특허청 디자인 등록 확정 (탈의실) 제 30-1063988호
	07월	특허청 디자인 등록 출원 (제 6류 책상 앞 가림판) 제 20-33480
	09월	'주식회사 집현전' 벤처기업 인증 (기술평가 보증기업) 확정
	10월	'주식회사 집현전' 기업부설연구소 설립
10월	직접 생산 확인 증명서 (가구 및 관련제품) 발급	
2021	03월	'주식회사 집현전' ISO 9001 품질경영시스템 인증
	05월	2021 혁신 한국인 & POWER KOREA : 혁신 기업(CEO) 종합교구 부분
	05월	'주식회사 집현전' 스포츠서울 신문기사 게재
	06월	'주식회사 집현전' 아시아경제TV 방송 출연
	07월	'주식회사 집현전' 제 12호 카탈로그 발간
	07월	조달청 종합쇼핑몰 상품(사물함)등록 완료
12월	'주식회사 집현전' G2B 신발장 등록 완료	
2022	02월	울산대학교 강의실 책상 칸막이 공사 완료 (공사비 2억 5천만원)
	03월	본사 공장 2층 중층공사 (강동동 29-533) 사용 승인 허가

## 장애인 기업 5천만원 이하 1인 견적가능(행정안전부)

주식회사 집현전은 3개의 생산공장에서 직접 제작하며 계약 초기부터 마지막 설치 완료시 까지 책임지는, 믿고 맡길 수 있는 “종합교구 전문제작, 생산기업” 입니다.



# 언론이 주목하는 (주)집현전

## 스포츠 서울 / 아시아 경제 TV

2021년 5월 4일 화요일 스포츠서울 9

기술력과 품질력, 서비스 경쟁력을 발굴하여 널리 소개하고 있는 이들 기업 및 전격하였다.

### 2021 특별기획 혁신한국인 & POWER KOREA

꾸준한 연구개발 특허 및 인증 보유, 35년 업력의 명품 종합교구 분야 우뚝!

#### 주식회사 집현전

교육기관의 다양한 제품 주문에 맞추어 직접 생산하여 현장 설치까지 원스톱으로 마무리하는 (주)집현전(대표 최청수)은 낱알이 분주한 하루 일과를 보내고 있다. 부산광역시 강서구에 본사를 두고 있으며, 철저한 품질관리를 통해 누구나 믿고 사용할 수 있는 안전한 맞춤형 종합교구를 생산하고 있는 장애인기업이다.

(주) 집현전의 부스형 탁의실은 전국 최초로 2b(학교장터에 등록된 특허청 디자인 등록 제품으로 교육부 전국 중·고교 부스형 탁의실 100% 확충 지원사업의 표준화 모델로 선정되었다. 전국지사 및 영업망의 우수한 납품 실적을 보유하고 있어 자부심이 매우 크다. 최근 코로나19 비말감염 예방을 위한 칸막이 제품(식탁, 책상, 특별실 등)의 개발 및 판매 또한 소비자의 만족도가 매우 높은 것으로 집계된다.

1986년 부산에서 '집현전독서실' 창업 및 운영을 시작으로, 2003년 설립한 '집현전교구'를 통해 신개념 독서실을 개척하였다. 전국 유일의 기술평가를 통과한 발명제품인 개인 책상용 커튼 '카렌'은 전국 독서실 환경의 획기적인 변화를 선도하는 큰 역할을 하였으며, 이미 전국 40% 이상의 독서실에서 집현전 '카렌'을 설치하였고, 현재 전국 대학교 로스쿨 정독실에 납품되고 있는 인기상품이다.

2016년 부터 '집현전종합교구'로 사

업 영역을 확장하여 조달청/학교장터 영업을 시작, 2020년 (주)집현전 법인을 추가로 설립하여 3개의 직접 생산



최청수 대표

공장을 설립함으로써 본격적인 시스템을 갖추게 되었다.

이 업체는 벤처기업 및 ISO 9001 인증, 실용신안등록, 디자인등록, 의장등록, 직접생산확인 증명(가구류), 시험성적서 등을 보유하여 기업부설연구소 R&D 역량 강화에 힘을 쏟으며 기술집약적 기업으로 계속해서 성장하고 있다. 주요 제품은 부스형 탁의실, 이동식 접이형 탁의실, 비말감염 칸막이, 맞춤형 교구(신발장, 사물함, 책상 등), 책상 앞 가림막, 휠체어 무대경사로, 에어컨 바람막이, 소변기 가림막, 스틸 그레이팅, 롤스크린 등 매우 다양하다.

최청수 대표는 지체2급 장애를 극복하고 꾸준한 기술 개발을 통해 IMF 시련을 이겨 내었으며, 신용을 바탕으로 35년간 회사를 운영하면서 기업 이윤의 사회 환원 의지를 피력했다. 또한 그동안 겪었던 사업상의 어려움을 견딜 수 있도록 적극 후원해 준 가족 및 직원들에 대한 감사의 말을 꼭 전하고 싶다고 전했다.

2021년 5월 4일자 (스포츠 서울)에 "혁신한국인 & POWER KOREA" 제목으로 혁신 기업을 소개하는 내용이 게재



아시아경제 TV

# 클로즈업

기업현장

9000<sup>+</sup>여개 기업현장을 심층적으로 다룬 기업 전문 방송프로그램으로,  
우리나라 대한민국 경제 성장의 숨은 주역, 기업들과 함께 합니다



2021년 6월 1일 아시아경제 TV 클로즈업

1837회에 방영 되었습니다.

부스형 / 커튼형 탈의실  
Booth & Curtain type fitting room

급식실 및 책상 칸막이 / 위생용품  
Caterina & Desk partition / Sanitary goods

사생활보호 / 안전 / 편의 시설  
Privacy, safety & Convenience facilities

맞춤형 주문 제작 도구  
Custom made teaching tools

스포츠 시설 제작 & 관리  
Sports Facilities Fabrication & Management

# 경제인들이 주목하는 (주)집현전

이코노미 뷰



## 건강하고 안전한 맞춤형 교구를 책임지는 '주식회사 집현전'

집현전은 고려 이래 조선 초기에 걸쳐 궁중에 설치한 학문 연구기관이다. 세종이 즉위하자 집현전을 확대하여 실제 연구기관으로 개편하였으며, 조선의 학문적 기초를 닦는 데 크게 공헌했다. 이러한 집현전은 결코 과거의 기록으로만 확인할 수 있는 것이 아니다. 오늘날에도 집현전은 존재하기 때문이다. 주식회사 집현전(대표 최청수)은 끊임없는 연구 개발을 통해 다수 특허를 보유하고 있는 학교장터(S2B) 장애인 기업이다. 최청수 대표는 지체 2급 장애를 극복하고 무려 35년간 성공적으로 회사를 운영하면서 집현전을 국내 대표 기술집약적 기업으로 성장시켰다. 본지에서는 뛰어난 기술력과 철저한 품질 관리로 누구나 믿고 쓸 수 있는 안전한 맞춤형 교구를 제작 중인 집현전 최청수 대표를 만나 이곳만의 차별화된 경쟁력을 취재했다.



## 건강하고 안전한 맞춤형 교구를 책임지는 '주식회사 집현전'

김현전 고베 5대 조상 초가에 걸쳐 공중이 생리(현) 학문 연구가이다. 세상이 추위하자 집현전을 확대하여 실제 연구기반으로 개편하였으며, 조선의 학문적 기초를 닦는 데 크게 공헌했다. 이후로 집현전은 결코 과거의 기록으로만 확인할 수 있는 것이 아니다. 오늘날에도 집현전의 존재하기 때문이다. 주식회사 집현전(대표 최승수)은 오랜 역사를 통해 다수 특허를 보유하고 있는 학교 용품(교구) 전문 기업이다. 최승수 대표는 지역 교육 향상을 극대화하고 우리 30년간 성공적으로 회사를 운영하면서 집현전을 국내 대표 기능형기업 기업으로 성장시켰다. 본사에서 뛰어난 기술력과 철저한 품질 관리로 누구나 믿고 쓸 수 있는 안전한 맞춤형 교구를 제작 중인 집현전 최승수 대표를 만나 이곳에서 지혜로운 경영자를 만났다.

### '특허형 등록 업체' 꾸준한 연구 개발

부실공역에서 골자구 낙물처럼 보이는 집현전의 시작은 30년 전으로 거슬러 올라간다. 최승수 대표는 1990년 부산 북동동에서 대표 직원들이자임을 창업했다. 이후 부산동과 대명동에 제 2, 3호를 오픈하였고, 약 10년간 학부 및 학생으로부터 신뢰받는 특허형 등록 업체였다. 10년간 특허권을 운영한 최승수 대표는 두 가지 큰 고민에 빠졌다. 바로 '사생활 보호'와 '결혼'의 발생 문제였다. 특히, 대학 입학생에 50~60개씩의 개인

선반으로 인해 사생활이 침해되었고, 특히 여학생들에게는 어려움이 많았다. 이를 꼭 해결해야겠다고 마음먹은 최승수 대표는 과거 제조업의 경험을 살려 혁신 제품 '가방'을 선보였다. '가방'은 혁신적인 재질 적용과 크기로 전국 최초 발명 특허를 취득하고, 수년간 순발 제품을 판매 노획한 결과 현재 국내 시장의 30% 이상을 담당하였으며, 국내 특허의 학술 환경은 물론 해외 특허도 놓치지 않는 평가를 받는다. 2000년 '집현전교구' 설립에 이어 2006년에는 '집현전공공교구' 사업 영역을 확장해 조달청과 학교장서 SDB 영역을 본격화 하기 시작했다.

2009년 3월, '주식회사 집현전' 법인을 설립하여 지속적인 성장의 발판을 만들고, 총 20여개의 생산 공장을 가동하여 더욱 편리하고 안전한 각종 학교 용품을 갖추게 되었다. 현재 집현전은 전국에 다수의 자사 및 협력사를 확보하고 있으며, 현재 기업 및 ISO 9001 품질경영시스템 인증을 취득하였으며, 더 나은 것을 개발을 위해 꾸준히 노력하는 중이다.



### '부스형 탈의실' 표준화 모델 대한민국 대표 브랜드

김원준은 혁신 기술을 바탕으로 다양한 제품을 선보이고 있다. 현재 이곳에서는 부스형 탈의실, 어린이 놀이방 탈의실, 벽면 결합 전이, 화장 실 가림막, 손씻기 가림막, 스텝 그라운드, 맞춤형 주선구기 사물함, 신발함, 청소도구함 등 30여 가지가 넘는 다양한 제품을 생산하고 있다. 그중에서도 2020년 8월 특허를 다룬 등락을 확장한 '부스형 탈의실'은 전국 선주 부스형태의 입체공 공권력 다지고 있어 행정공회 대한민국 대표 브랜드로 자리매김을 하게 되었다.

"저희는 2015년에 국내에서 처음으로 '부스형 탈의실' 표준화 모델을 개발했습니다. 학교에서 학생들은 처음 시간 중에 탈의해야 하는데, 이같은 공간에 있어 화장실에서 옷을 갈아입는 등 매우 불편한 상황에 부딪히셨습니다. 이러한 어려움을 해결하기 위해 집현전에서는 전국 최초로 학교장터에 부스형 탈의실 등락을 완료하였는데, 교육청에서 시행하는 전국 중교로 부스형 탈의실 100% 확충 지원 사업의 표준화 모델로 선정되어 제기를 달성했습니다."



그 무엇보다도 중요한 것은 저희가 개발한 부스형 탈의실 제품이 전국 학교장터에 탈의실 설치 모델이 되었다는 것에 엄청난 자부심을 느끼고 있습니다."

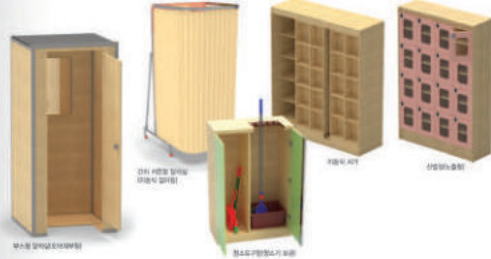

**JIBHYEONJEON'S CONSTRUCTION CASE**  
 1. 부산 남동동학교  
 2. 경남 창원대학교  
 3. 경북 영천대학교  
 4. 부산 남동동학교  
 5. 부산 남동동학교  
 6. 부산 남동동학교  
 7. 경남 창원대학교  
 8. 경남 창원대학교  
 9. 대전 대덕대학교  
 10. 강원 원주대학교  
 11. 부산 남동동학교  
 12. 부산 남동동학교

**이 뿐만 아니라 집현전에서는** 중·고·고의 주요 사업 영역으로 나서서 안전하고 건강한 환경을 교구를 생산하고 있다. 부스형, 벽면형 탈의실/更衣실/탈의실, 화장실, 샤워실, 어린이 놀이방, 벽면 결합 전이, 벽면 결합 손씻기, 청소도구함 등/스프링 시트 제작 및 관리 분야에 있어 전국적인 인지도가 높으며, 최근이러한 제품을 총아한 100% 이상의 기업에도 공급하였다. 2021 스텝쓰리기는 혁신 한국인 스텝쓰리기에 선정된 집현전 최승수 대표는 다양한 제품을 추가로 개발함으로써 대한민국을 넘어 세계적인 회사로 진출하고자 하는 비전을 밝혔다.

**사물함·신발함 등 조달청 SDB 등 등록 예정**  
 집현전에서는 현재 사물함, 신발함 등 맞춤형 교구 조달청 등록 작업을 하고 있으며, 조달청 등록 등록은 매우 까다롭다. 사물함의 경우 부서의 조달청 등록 업체가 고작 3개밖에 되지 않아 이를 집중하고 있다. 현재 집현전은 조달청 등록 업체가 될 자를 진행하고 있으며, 사물함과 신발함이 조달청에 등록되면 기타 제품도 계속해서 추가 등록할 예정이다.

"우리 회사 운영의 방향성은 명확합니다. 뛰어난 기술력을 바탕으로 누구나 믿고 사용할 수 있는 안전한 교구를 만들어 가는 것입니다. 현재 집현전에서 제작하는 모든 제품은 철저한 안전성 검사에서 모두 합격하여 시험성적서를 보유하고 있으며, 공과와 직할청 안전 관련 기준을 기준으로 인증을 받았으며, 최근에는 집현전 안전 관련 시험을 신청하여 2021년 12월, 안전성, 승수력, 고압력, 고압력 테스트 등을 열심히 개발하는 중입니다. 향후 2022년 안전 관련 제품도 개발할 수 있는 기회가 될 수 있습니다."

이렇듯 건강하고 안전한 교구를 제작하기 위해 끊임 없이 노력하여 부스형을 넘어 유아부터 대표 맞춤형 교구 원소를 제작 전문 업체로 발전시키고 있는 집현전 최승수 대표!

앞으로도 특허 및 법적 지원이 뒷받침된 연구개발을 통해 세상에 앞선 혁신 제품을 선보이며 더욱 안전하고 건강한 교육 환경을 만들어나기를 기대해 본다.

# 피팅룸 부스형 탈의실

## Booth type fitting room

### (주) 집현전 부스형 탈의실 (도어외부형)

안전과 건강을 중시하는 맞춤형 교구 전문업체



#### Product Features

- 원스톱 직접 생산 시스템 가동 (3개의 생산공장 운영)
- E0 (무독성 친환경 재질) LPM / High-Glossy 목자재 사용
- 집현전 시험성적서 발급 (18mm PB, 18mm MDF, 3mm MDF)
- S2B 전국 최초 '부스형 탈의실' 표준화 모델 등록 업체
- 다수의 특허 보유 기술력을 인정받은 맞춤형 교구 전문 업체
- 장애인기업 5천만원 이하 1인 건적 제출 가능 (행정안전부 규정)

특허청 디자인 등록 (탈의실) 제 30-1063988호

#### SPECIFICATION

몸체	LPM (E0 친환경 무독성)PB
도어	High-Glossy (E0 친환경 무독성) MDF 바깥면 (High-Glossy), 안쪽면 (LPM)
바닥	LPM
프레임	특수알루미늄(몸체 코너 연결)
옷걸이	합금주물(2개)
안전거울	400mm x 600mm x 3T
휴대폰 선반	LPM (선택 사항)
천정형 덮개	10T 폴리카보네이트 복층판(선택 사양)

- \* 지역 및 수량에 따라 별도 설치비가 발생 할 수 있습니다.
- \* 수요기관의 주문 수량에 따라 수의시담, 견적요청 가능합니다.
- \* 제품 특성상 실제 제품사이즈와 약간 차이가 있을 수 있습니다.
- \* 인쇄물 특성에 따라 실제 색상과 다소 상이 할 수 있습니다.

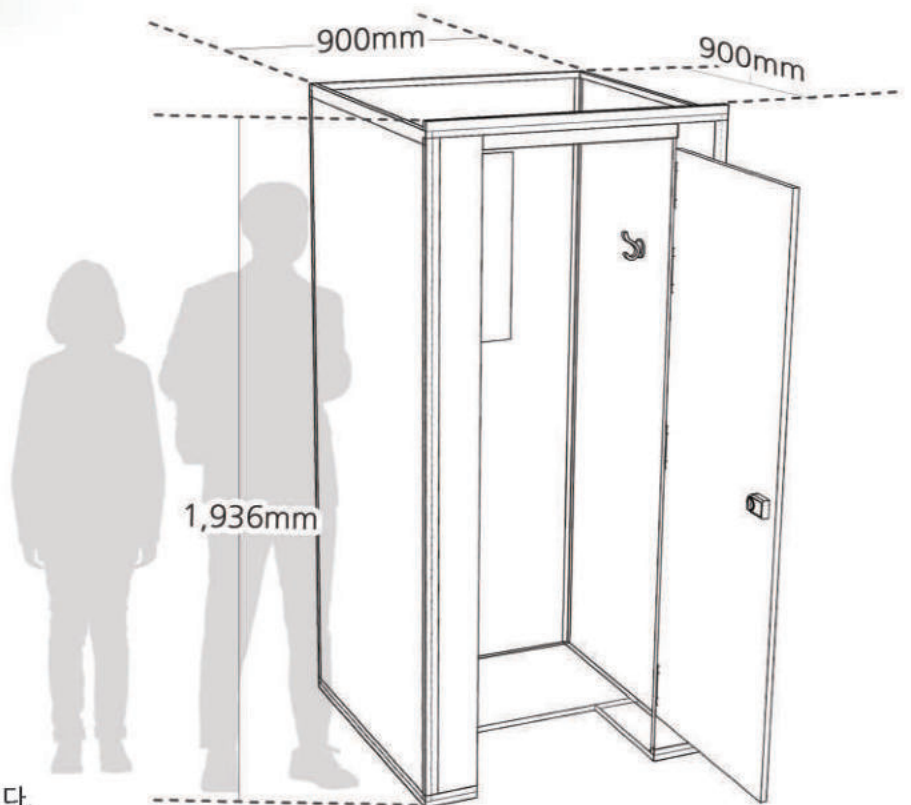



A형



몸체색상 LPM / 화이트격자  
도어색상 하이그로시 / (필)화이트격자

B형



몸체색상 LPM / 화이트격자  
도어색상 하이그로시 / (필)그린

C형



몸체색상 LPM / 화이트격자  
도어색상 하이그로시 / (필)핑크

D형



몸체색상 LPM / 메이플  
도어색상 하이그로시 / (필)메이플

E형



몸체색상 LPM / 메이플  
도어색상 하이그로시 / (필)그린

F형



몸체색상 LPM / 메이플  
도어색상 하이그로시 / (필)핑크

G형



몸체색상 LPM / 다크그레이  
도어색상 하이그로시 / (필)화이트격자

H형



몸체색상 LPM / 다크그레이  
도어색상 하이그로시 / (필)메이플

I형



몸체색상 LPM / 다크그레이  
도어색상 하이그로시 / (필)다크그레이

\* 부스형 탈의실 '베이지사선' 색상 (J형 / K형 / L형) 주문도 가능합니다.  
\* S2B '집현전' 상품 정보를 확인하시면 상세한 주문 내역 확인 가능합니다.

# 부스형 탈의실 상세

## Detail view

교육부 체육예술교육지원팀 보도자료 (2019.7.16 배포)  
 출처 : <https://www.moe.go.kr>(교육부 홈페이지)  
**“2021년까지 모든 중·고교에 학생 탈의실을 확충 한다.”**  
 ·교육부와 시도교육청 2021년까지 학생 탈의시설 100% 설치 지원  
 ·학생들의 탈의시설 사용 불편 개선을 위한 제도 개선에 초점



① 천장가림막

내구성이 강한 복층 PC 자재 활용  
천장 부분 보이지 않음



② 상단보강프레임

상단에 2중으로 목재 프레임 보강  
매달려도 휘어지지 않음

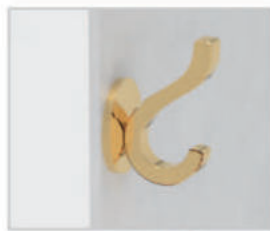

③ 옷걸이

튼튼한 옷걸이 2개 설치  
편리하게 사용할 수 있음



④ 휴대폰선반

견고한 휴대폰 선반 설치  
소지품 보관이 용이함



⑤ 특수알루미늄 프레임

몸체 코너 연결 특수 알루미늄프레임  
견고성이 뛰어남



⑥ 도어외부형

바깥 부분에 겹쳐지는 외부형 도어  
충격에도 파손 없음



⑦ 안전거울

특수 아크릴 안전거울 3T로 제작  
쉽게 깨지지 않음



⑧ 손잡이

내부 상황 '비어있음', '사용중'  
확인 가능 / 편안하게 사용함



⑨ 바닥 프레임

바닥면 중간 연결 부위 프레임 보강  
수평 잡기에 유리함



⑩ 모서리보호대

실리콘 계통의 모서리 보호대 부착  
안전 사고 예방



# 부스형 탈의실 설계도면

## Design drawing

규격(mm)	18T x 900 x 900 x 1,900(1,936) (mm)
목재	몸체(LPM, E0 친환경 무독성PB) 도어외부(High-Glossy),도어내부(LPM)
프레임	특수 알루미늄(몸체 코너 연결), 니켈 마감 프레임
천장형 덮개	폴리카보네이트 10T 복층판 (브라운 색상 기본)

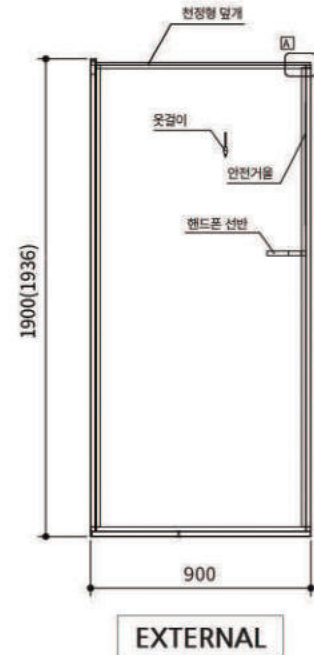
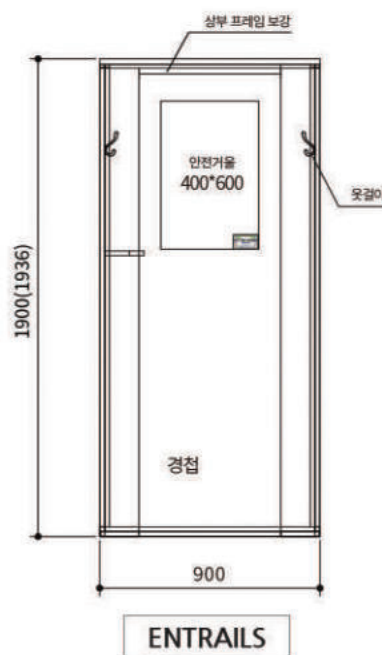
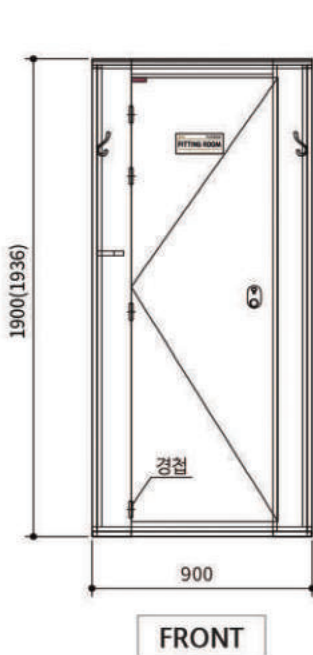
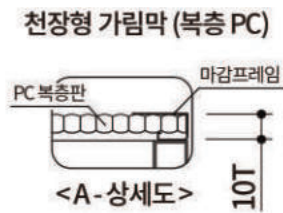
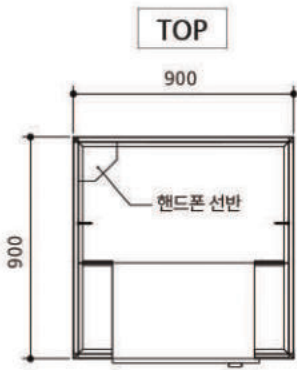
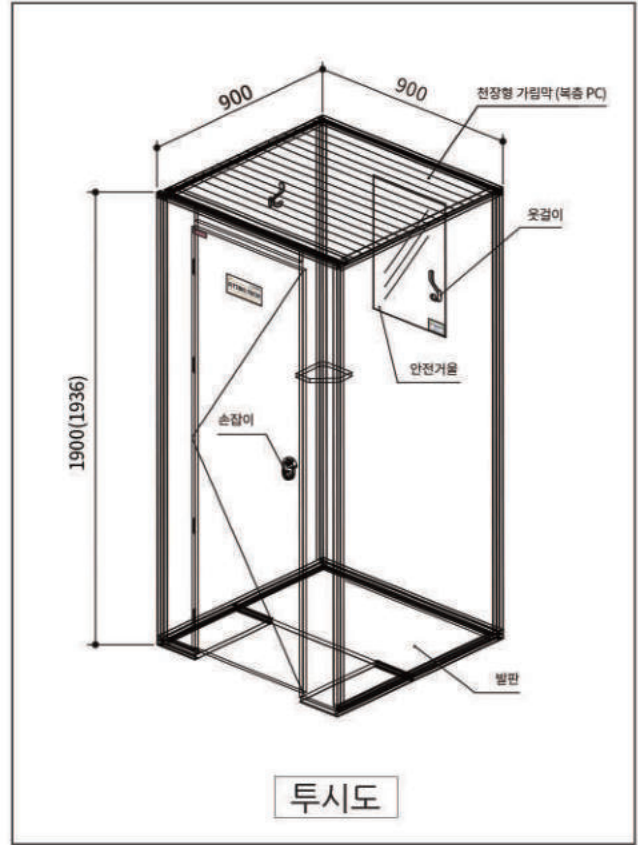

- \* 본 도면은 소비자의 이해를 돕기 위하여 '좌측 경첩' 형식으로 제작하였습니다.
- \* 손잡이 부착 위치는 9쪽 그림을 참조하여 회신 서류 작성 부탁드립니다.
- \* 부스형 탈의실 상세 도면은 요청시 메일로 송부해 드립니다.

# 탈의실 시공전 회신 서류

학교명	담당자	(서명)
-----	-----	------

프리미엄	A형	B형	C형	D형	E형	F형	G형	H형	I형	J형	K형	L형
몸체(LPM)	화이트격자	화이트격자	화이트격자	메이플	메이플	메이플	다크그레이	다크그레이	다크그레이	베이지사선	베이지사선	베이지사선
도어 (하이그로시)	(꺾)화이트격자	(꺾)그린	(꺾)핑크	(꺾)메이플	(꺾)그린	(꺾)핑크	(꺾)화이트격자	(꺾)메이플	(꺾)다크그레이	(꺾)베이지사선	(꺾)그린	(꺾)핑크
주문수량												

시공 방법	장소 / 수량	( / 개) ( / 개) ( / 개), 합계 ( )개	· 장소별 수량 기록 요망
	성별(택1)	남 ( )개, 여 ( )개, 공용 ( )개	· 도어스티커 수량 파악용
	도어 시공	도어 외부설치 확인함 ( )	· 제안서 자료 확인요망
	설치 장소	설치할 장소 확인함 ( ) 엘리베이터 (유, 무)	· 설치장소 확인용
	도어 사이즈	1,800mm / 기본( ) 1,700mm / 발목 보임( )	· 설치장소 정리정돈 확인용
	휴대폰 선반	유 ( ) 무 ( )	
	거울/액자 (택1)	안전거울 ( ) 유리거울 ( ) 다이섹액자 ( ) 무 ( )	· 안전거울, 내열에 중앙변형주의
	손잡이 위치	탈의실을 마주보고 섰을 때 1.: 왼쪽L( ) / 2.: 오른쪽R( )	· 현장협의 가능

학교 계약	계약 날짜	20 년 ( )월 ( )일
	납품 예정 일	20 년 ( )월 ( )일
	학교 주소	
	전화 번호	행정실 ( - - ) 팩스 ( - - )
	이 메 일	
	사업자번호	대표자 : ( )



**\* 손잡이 위치**

- 기본 : 탈의실을 마주 보고 섰을 때 왼쪽에 설치함 (우측)경첩
- 선택 : 탈의실을 마주 보고 섰을 때 오른쪽에 설치함 (좌측)경첩

주식회사 김현전 대표전화  
1833-3303

회사 정보	상 호 명	주식회사 김현전 (사업자번호 : 563-81-01760)
	업 태	제조업, 건설업, 도소매업
	업 종	교구, 커튼, 인테리어, 탈의실, 식탁가림판, 전자상거래업 휠체어전동 리프트, 경사로, WS나노미세방진망
	주 소	부산시 강서구 낙동북로 102번길 63-1 (강동동)
	연 락 처	051-636-7700 / 051-636-7705 / 010-8210-3116
	팩 스	070-8622-7705 / 051-636-7710
	이 메 일	choi9113@hanmail.net

기타사항	
------	--





시공책임	담당자	연 락 처	검수담당	담당자	서 명	특이사항

\*교실배치도에 탈의실 시공위치를 표시하여 본 서식 1쪽과 함께 팩스 회신 부탁드립니다.  
\*시공후에 본사에서 설치사진을 정리하여 메일로 송부드립니다. (시공 전 / 시공 과정 / 시공 후)

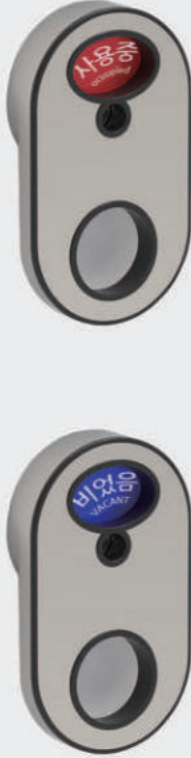

# 시공 가이드

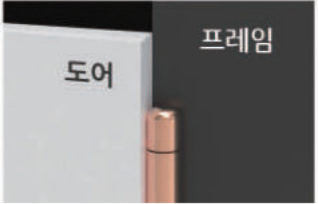
## Construction guide

구분 Division	집현전 가이드 Guide	참고사항 Reference	
<b>도어 사양</b>	<ul style="list-style-type: none"> <li>• 시공방법은 '도어 외부형', '도어 내부형'으로 구분 합니다.</li> <li>• 외부형 (도어 좌우면이 받쳐주면서 겹쳐지는 부분 있음)</li> <li>• 내부형 (1:1 형태로 겹쳐지는 부분 없이 설치, 바깥쪽 / 안쪽 열림선택)</li> </ul>		
	<p style="text-align: center;"><b>도어 외부형</b></p>		<p style="text-align: center;"><b>도어 내부형 및 일체형</b></p>
	<p>외부형은 도어 좌우면이 받쳐주면서 겹쳐지는 부분이 있기 때문에 웬만한 충격에는 견딜 수 있습니다. 다수의 설치 사례로 A/S 요청이 거의 없을 정도로 튼튼합니다.</p>		<p>밀치거나 무리하게 작동 할 때에는 부품 (경첩 또는 장식)이 떨어지거나 문이 안쪽으로 밀려들어가는 등 크지 않은 충격에도 파손 우려가 많습니다.</p>
	<div style="display: flex; justify-content: space-around;"> <div style="text-align: center;">  <p>도어 닫힘 상세</p> </div> <div style="text-align: center;">  <p>도어 닫힘 상세</p> </div> </div> <div style="display: flex; justify-content: space-around; margin-top: 20px;"> <div style="text-align: center;">  <p>경첩 상세</p> </div> <div style="text-align: center;">  <p>경첩 상세</p> </div> </div>		
<b>기본 방침</b>	<ul style="list-style-type: none"> <li>• 도어 외부형 설치를 기본으로 합니다.</li> <li>• 도어 내부형을 희망 할 경우에는 내부형 설치에 따른 파손책임을 감수해야 합니다.</li> </ul>		
<b>도어 사이즈</b>	<ul style="list-style-type: none"> <li>• 기본 사이즈는 1,800mm 입니다.</li> </ul>	FAX에 도어 길이 표시 후 회신 요망	
<b>휴대폰 선반</b>	<ul style="list-style-type: none"> <li>• 중학교는 파손 우려가 높기 때문에 설치하는 것을 권장하지 않습니다.</li> <li>• 초등학교 또는 고등학교는 신청 가능 합니다.</li> </ul>	FAX에 휴대폰 선반 유무 표시 후 회신 요망	
<b>손잡이 위치</b>	<ul style="list-style-type: none"> <li>• 탈의실을 마주보고 섰을 때 왼쪽에 설치함을 기본으로 합니다. (경첩은 오른쪽)</li> <li>• **손잡이 위치 변경은 가능하나 사전에 반드시 신청해야 합니다.</li> </ul>	FAX에 손잡이 위치 표시 후 회신 요망	

# 주요 시공사례

## Main construction case

### 2020年

#### JIBHYEONGEON'S CONSTRUCTION CASE

피팅룸 부스형 탈의실 시설물 시공사진

1. 부산 경남고등학교
2. 강원 북평여자고등학교
3. 김해 월산중학교
4. 부산 영남중학교
5. 창원 진해중학교
6. 거제 옥포고등학교
7. 대전 상원초등학교
8. 경기 의정부고등학교
9. 부산 내성중학교
10. 부산진 여자 상업고등학교
11. 강원 주천고등학교
12. 양산 물금고등학교
13. 대전 대성중학교
14. 강진 칠량중학교
15. 부산 장안신경초등학교
16. 부산 인지중학교



view infomation

1	2		
3	4		
5	6	7	8
	9	10	
	11	12	
13	14	15	16



# 이천이십년

## JIBHYEONGEON'S CONSTRUCTION CASE

피팅룸 부스형 탈의실 시설을 시공사진

17. 하남 에니메이션고등학교
18. 세종고운중학교
19. 부산명지중학교
20. 거제 고현중학교
21. 거제 여자상업고등학교
22. 충남 합덕중학교
23. 창원 진해중앙고등학교
24. 창원 사파고등학교
25. 서울 일신여중학교
26. 제주 중문고등학교
27. 김해 삼계중학교
28. 전주 효문여중학교
29. 대구 학남고등학교
30. 양산 금오중학교
31. 부산 장안신경초등학교
32. 양산-양주중학교

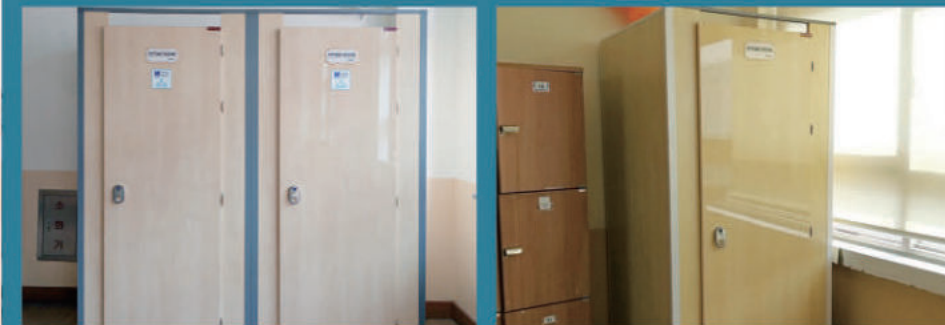

view infomation

	17	18	
		19	20
21	22	23	24
	25	26	
	27	28	
29	30	31	32

부스형 / 커튼형 탈의실  
Booth & Curtain type fitting room

금속실 및 책상 칸막이 / 위생용품

시상할보호 / 안전 / 편의 시설

맞춤형 주문 제작 교구

스포츠시설 제작 & 관리

# 지역별 판매실적

Sales performance by region

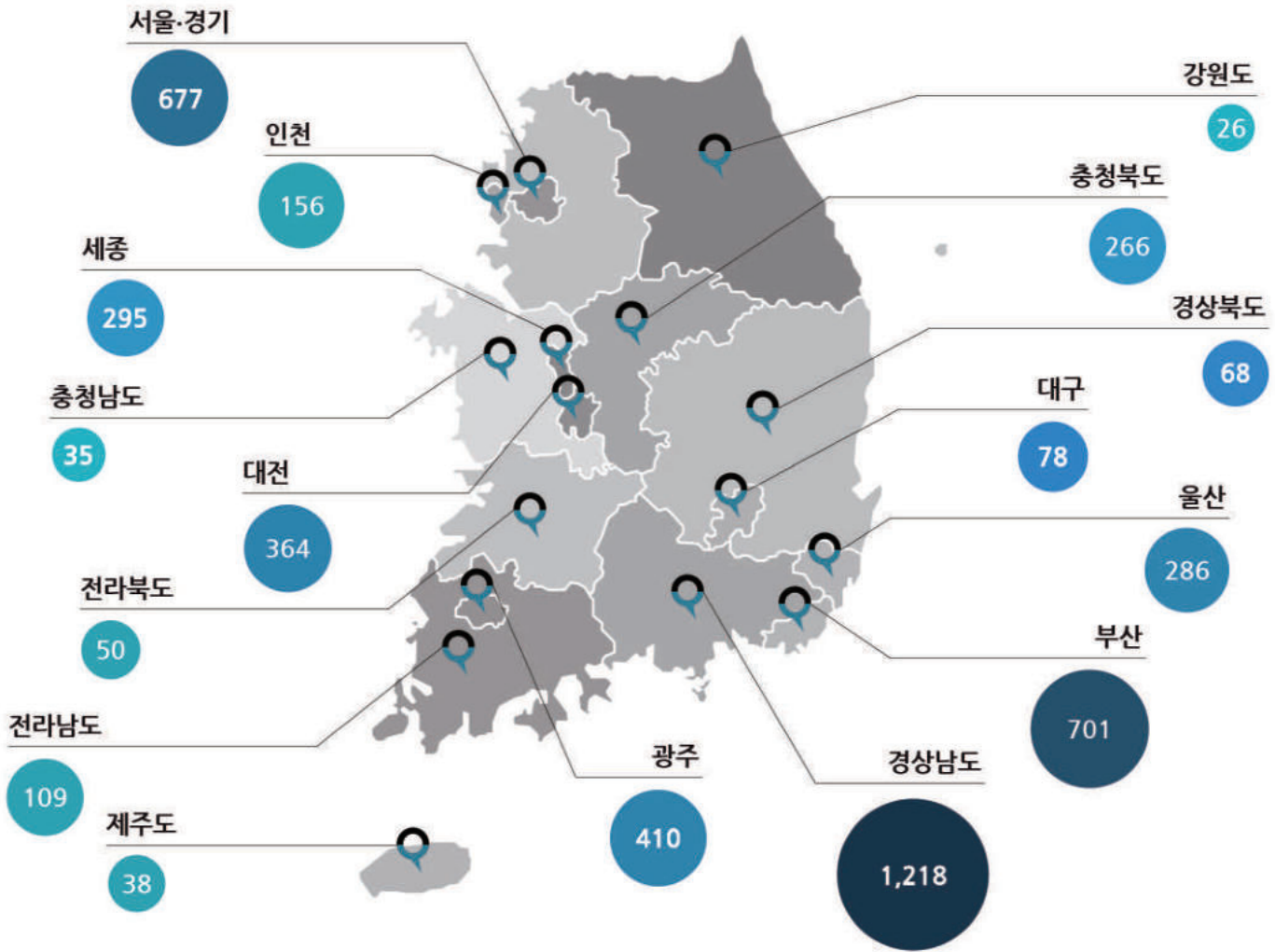

2020년 지역별 탈의실 판매실적에 따른 점유율

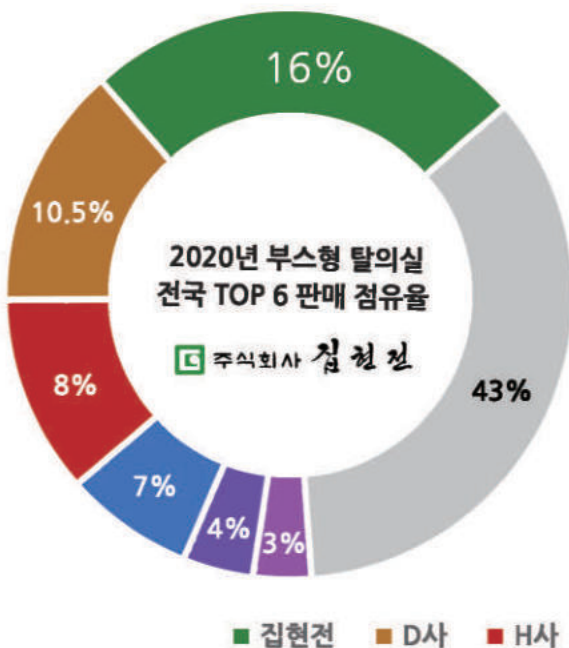

## 집현전 부스형 탈의실 상반기 실적 분석결과

본 그래프는 S2B 계약 내역을 참고하여 조사한 판매 수량 (기준) 2020.01.01. ~ 2020.12.31

(주)집현전 본사 및 전국지사 (10개) 실적합산 전국 설치율 24.52% 점유율을 나타냅니다.

지역별 집현전 부스형 탈의실 점유율 조사결과 세종 (56.6%), 울산 (37.2%), 부산 (36.3%) 광주 (28.7%), 경남 (28.5%), 대전 (26.67%)



<b>서울특별시</b>	송문중, 자운고, 도봉중, 월정초, 다솜관광고, 상계제일중, 중암중, 경일중, 경희여중, 구일중, 광진중, 월계중, 장평중, 을지중, 구룡중, 신반포중, 대진디자인고, 세륜중, 오주중, 오금중, 용강중, 가락고, 정화여중, 신구중, 오남중, 서울여중, 영남중, 은평고, 당곡고, 백석중, 동원중, 개봉중, 은곡중, 개원중, 세일중, 천왕중, 은평중, 연희중, 경기상고 등 / 39개소 (총 624조 설치)
<b>부산광역시</b>	부산진여상, 영상예술고, 인지중, 장림여중, 서여고, 화명고, 봉래초, 부산진고, 충렬중, 봉학초, 정보관광고, 감천중, 영남중, 가산초, 삼성중, 브니엘예술고, 양운고, 용호중, 진여고, 자동차고, 명지중, 해동중, 장전중, 개금고, 이사벨고, 양덕여중, 연천중, 화신중, 동해중, 동주중, 계성여고, 국제고, 부경고, 부곡중, 재송중, 신덕중, 선화여중, 한바다중, 녹산중, 반안중, 범일초, 성동중, 금정고, 금곡고, 내성중, 대진전자통신고, 신도초, 학산여중, 배정고, 성지고, 거성중 등 / 47개소 (총 701조 설치)
<b>대구광역시</b>	성서중, 학남고, 황금중, 경운중, 대구여상, 원화여고, 성명여중, 노전초, 동지여고 / 9개소 (총 78조 설치)
<b>인천광역시</b>	가좌고, 원당고, 마전중, 인천하이텍고, 계산고, 상명고, 선인고 등 / 9개소 (총 156조 설치)
<b>광주광역시</b>	광주고대부설초, 자연과학고, 전남여고, 대촌중앙초, 문화중, 무진중, 주월초, 도산초, 용봉중, 상무고, 대촌중, 월곡중, 벌교중, 장덕고, 전남공고, 장성백암중, 송정초, 화개초, 만호초, 운남고, 계림초, 오치초, 첨단초, 금호중, 하남초, 서림초, 일곡초, 평동중, 효광중, 임곡초, 각화초, 문흥중앙초, 문정초, 효천중, 치평초, 양동초, 계수초, 동운초, 자동화설비고, 등 / 38개소 (총 410조 설치)
<b>대전광역시</b>	수정초, 배울초, 글꽃중, 자운중, 지죽고, 대전공고, 관평초, 용산초, 한밭고, 문지초, 송촌중, 대성여중, 충남고, 하기중, 새미래중, 봉산중, 신탄진중, 유성고, 경덕중, 반석고, 충남중, 교촌초, 둔산중 등 / 23개소 (총 364조 설치)
<b>울산광역시</b>	울산외국어고, 동천고, 범서고, 무거중, 무거고, 성안중, 달천고, 삼일여고, 문수중, 경의고, 현대공고, 방어진중, 예술고, 청량중, 삼산고 등 / 18개소(총 286조 설치)
<b>세종특별자치시</b>	장영실고, 고운중, 두루고, 새움중, 세종여고, 세종하이텍고, 한솔고, 부강중, 양지중, 글벗중, 어진중, 문지초, 반곡중, 아름고, 새뜸중, 반곡고, 새롬중 등 / 17개소 (총 295조 설치)
<b>경기도</b>	성남효성고, 효성중, 한광고, 이천양정여고, 오산원일중, 의정부고 등 / 6개소 (총 53조 설치)
<b>강원도</b>	강원북평여고, 강원주천고 / 2개소 (총 26조 설치)
<b>충청북도</b>	충북보은교육도서관, 상당고, 청주여상, 청주중앙여중, 보은고, 옥천중, 충북여중, 음성삼성중, 상당에너지고, 청주대성여중, 제천내토중 등 / 20개소 (총 266조 설치)
<b>충청남도</b>	당진합덕중, 충남예산광시중, 홍성홍주중, 서천여자정보고, 논산성덕초 / 5개소 (총 35조 설치)
<b>전라북도</b>	익산합열여중, 익산이리동중, 전주효문여중, 전주해성고, 부안여중 등 / 6개소 (총 50조 설치)
<b>전라남도</b>	여수문수중, 무안남악중, 장성백암중, 강진칠량중, 담양고서중, 화순동면중학교, 장성여중 등 / 10개소 (총 109조 설치)
<b>경상북도</b>	경산문명고, 경산문명중, 경산하양초, 청도금천중, 청도금천고, 상주공고, 상주남산중, 포항동지여고 / 8개소 (총 68조 설치)
<b>경상남도</b>	마산한일여고, 창원성민여고, 거제경남산업고, 거제연초중, 통영산양중, 김해서중, 진주경해여고, 하동금남고, 양산웅산고, 진주삼현여중, 통영여고, 남해제일고, 함양수동중, 함안중, 진주제일여고, 창원고, 하동옥종중, 진해석동중, 함안유원초, 거제중앙고, 양산물금중, 하동약양중, 진주경남정보고, 경남양주중, 경남밀양여중, 거제하청중, 양산물금고, 하동금남고, 거제고현중, 거제동부중, 거제여상, 양산웅산고, 창원구산중, 창원경원중, 창원진해중, 의령신반정보고, 김해분성고, 김해진영고, 밀양밀성중, 마산공고, 합천삼가고, 김해월산중, 창원합포여중, 거제목포고, 창원안남중, 창원광려중, 함안중, 마산여중, 산청단성고, 밀양여고, 양산금오중, 창원웅남중, 창원사파고, 김해건설공고 등 / 54개소 (총 1,218조 설치)
<b>제주특별자치도</b>	제주중문고, 제주중앙여고 / 2개소 (총 36조 설치)

# 간이 커튼형 탈의실(이동식 접이형)

## Simple curtain type fitting room

### (취집현전 간이 커튼형 탈의실(이동식 접이형))

간편 설치, 공간 활용도가 높은 사생활 보호 필수 제품



#### Product Features

- 장소가 협소한 경우에도 간편 설치 가능 (교실, 특별실 등)
- 부스형 탈의실보다 저렴한 금액으로 사생활 보호 공간 확보
- 견고한 브레이크 회전용 바퀴 부착 (손쉽게 장소 이동 가능)
- 손쉽게 접을 수 있는 특수 부속품 (공간을 많이 차지하지 않음)
- 최근 제품에 관심이 높아지고 있음 (예술고, 체육고, 일반 학교 등)
- 일반교실, 강당, 복도, 방과후교실, 음악실, 특별실 등에 많이 활용함

특허청 디자인 등록 (간이 탈의실용 프레임) 제 30-1008503호

#### SPECIFICATION

상판	LPM (E0 친환경 무독성)PB
하판	LPM (E0 친환경 무독성)PB
프레임	특수알루미늄
원형파이프	철제
커튼	나일론(일반) / 폴달(암막) 기본 1,650mm(원단에 따라 변경 될 수 있음)
옷걸이	합금주물(2개)
유리거울	300mm x 300mm x 3T
바퀴	플라스틱

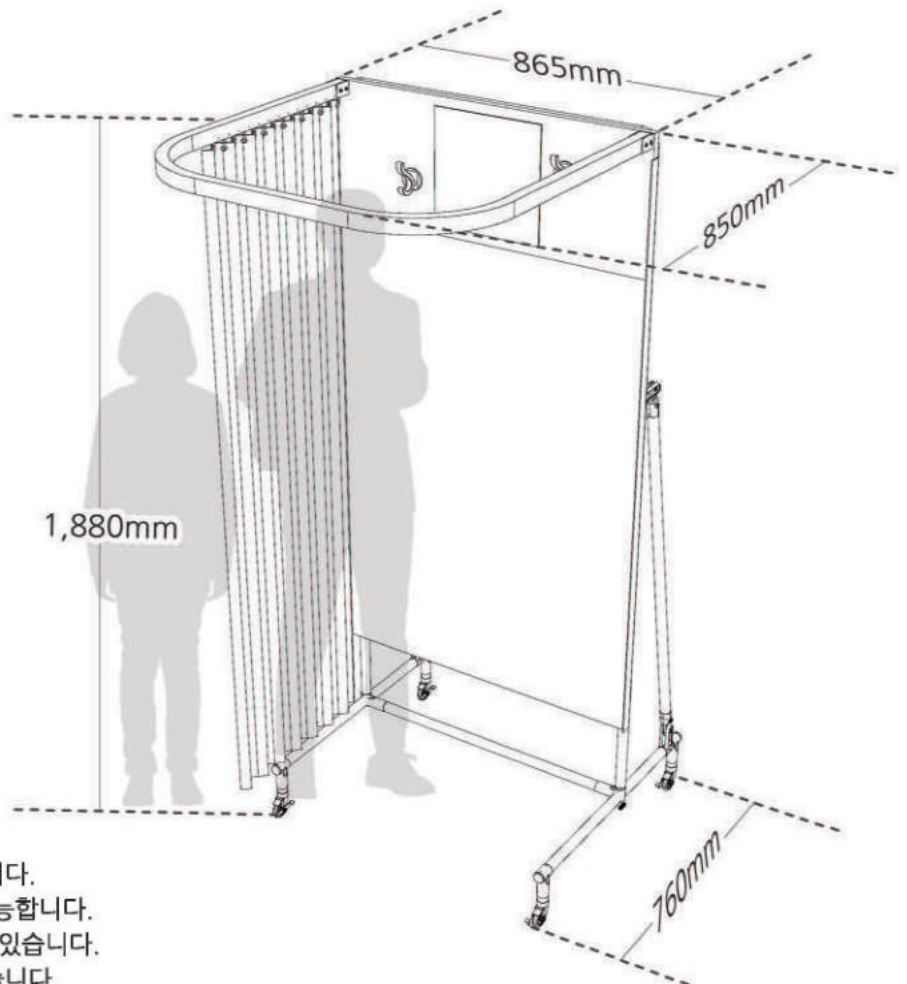

- \* 지역 및 수량에 따라 별도 설치비가 발생 할 수 있습니다.
- \* 수요기관의 주문 수량에 따라 수의시담, 견적요청 가능합니다.
- \* 제품 특성상 실제 제품사이즈와 약간 차이가 있을 수 있습니다.
- \* 인쇄물 특성에 따라 실제 색상과 다소 상이 할 수 있습니다.



A형



몸체색상 메이플 / 메이플  
커튼색상 아이보리 / 베이지 / 그린 / 그레이(암막) / 카키(암막)

B형



몸체색상 화이트 격자 / 메이플  
커튼색상 아이보리 / 베이지 / 그린 / 그레이(암막) / 카키(암막)

C형



몸체색상 그린 / 메이플  
커튼색상 아이보리 / 베이지 / 그린 / 그레이(암막) / 카키(암막)

D형



몸체색상 핑크 / 메이플  
커튼색상 아이보리 / 베이지 / 그린 / 그레이(암막) / 카키(암막)

E형



몸체색상 메이플 / 화이트  
커튼색상 아이보리 / 베이지 / 그린 / 그레이(암막) / 카키(암막)

F형



몸체색상 화이트 격자 / 화이트 격자  
커튼색상 아이보리 / 베이지 / 그린 / 그레이(암막) / 카키(암막)

G형



몸체색상 그린 / 화이트 격자  
커튼색상 아이보리 / 베이지 / 그린 / 그레이(암막) / 카키(암막)

H형



몸체색상 핑크 / 화이트 격자  
커튼색상 아이보리 / 베이지 / 그린 / 그레이(암막) / 카키(암막)

Curtain color

베이지

아이보리

그린

카키(암막)

그레이(암막)

\*암막 커튼은 단가가 더 높습니다.

# 간이 커튼형 탈의실 상세

Detail view

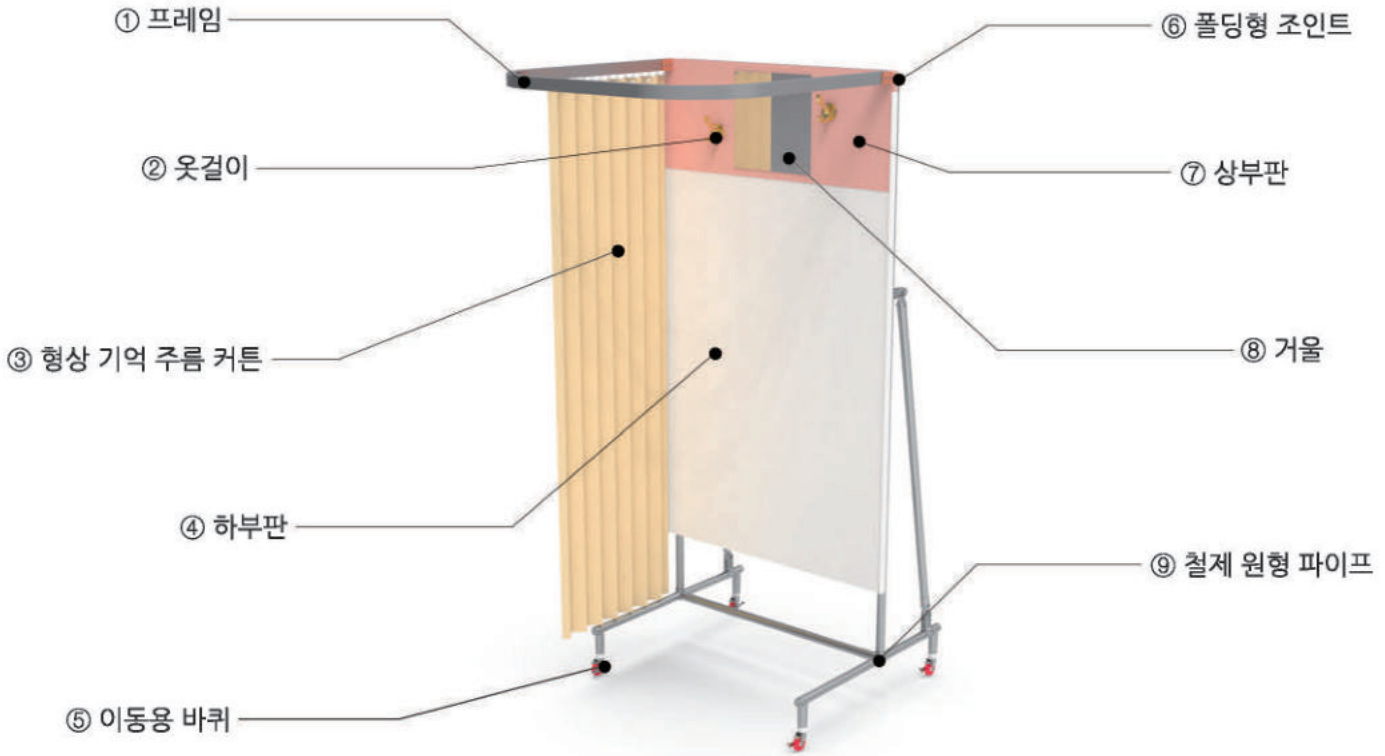

“제작 환경에 따라 소소한 디자인의 디테일이 달라질 수 있습니다”



① 프레임

강도가 높은 특수 프레임 시공  
견고성이 뛰어남

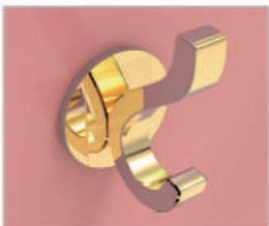

② 옷걸이

튼튼한 옷걸이 2개 설치  
편리하게 사용할 수 있음

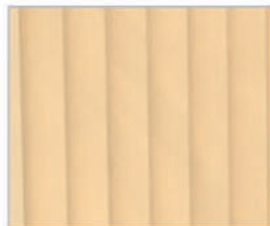

③ 형상 기억 주름 커튼

특수한 제조 방식 기계주름커튼  
주름이 풀리지 않음

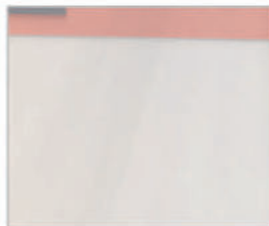

④ 하부판

E0 친환경 무독성 자재 시공  
본사 시험성적서 발급



⑤ 이동용 바퀴

특수 잠금 레버 부착  
자유롭게 이동 가능함



⑥ 폴딩형 조인트

이중 볼트와 너트로 안전하게 결합  
(펼친 모습)

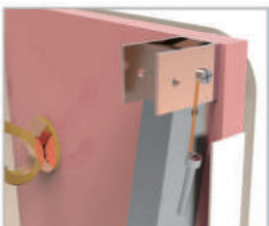

⑥ 폴딩형 조인트

이중 볼트와 너트로 안전하게 결합  
(접힌 모습)

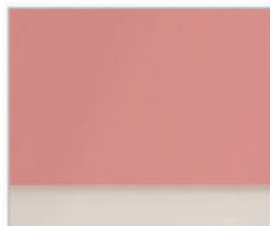

⑦ 상부판

친환경 무독성 자재  
본사 시험성적서 발급

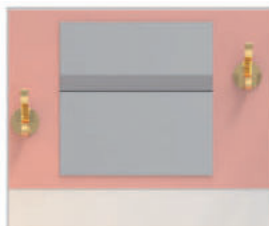

⑧ 거울

견고한 유리 거울 (5T) 시공  
충격에도 잘 깨지지 않음



⑨ 철제 원형 파이프

튼튼한 철제 원형 파이프 시공  
다수 사용에도 견고함



# 간이 커튼형 탈의실 설계도면

## Design drawing

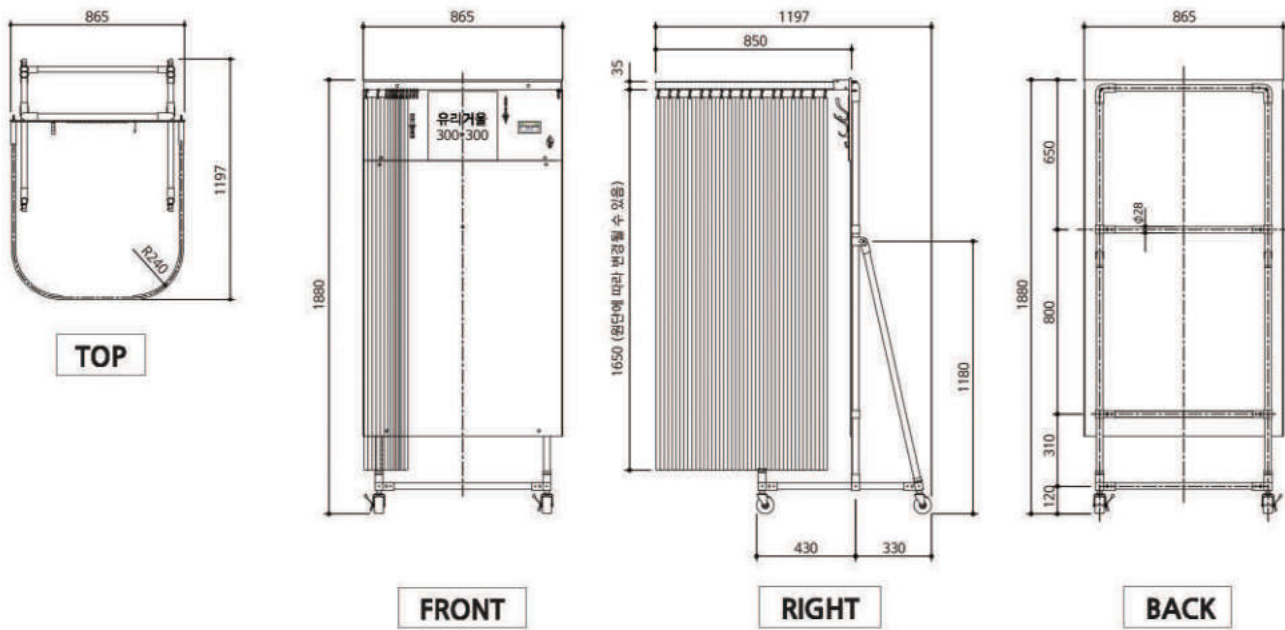

<b>규격</b>	865mm x 1,197mm x 1,880mm
<b>목재</b>	상판(LPM, E0 친환경 무독성PB) 하판(LPM, E0 친환경 무독성PB)
<b>프레임</b>	특수알루미늄(커튼프레임) 철제(원형 파이프)



### 간이 탈의실 디자인등록 특허 제 30-1008503호

· 본 디자인은 고정판의 전면에 커튼이 설치되기 위한 커튼봉을 결합하여 탈의실로 사용되는 것으로, 공간이 협소하거나 장소에 따라 이동이 필요한 곳에 용이하게 설치가 가능함



상세도면은 요청 시 메일로 송부 해 드립니다.

# 간이 커튼형 탈의실 (천장, 벽면 고정형)

## Simple curtain type fitting room

### (주) 집현전 간이 커튼형 탈의실 (천장, 벽면 고정형)

저렴한 경비로 안전하고 간편한 탈의 공간 확보



#### Product Features

- 저렴한 경비로 개인별 탈의 공간 확보 (사생활 보호)
- 천장과 벽면에 이중으로 지지대 설치 (매우 견고함)
- 벽면에 특수 고정 장치 설치 (충격에 매우 강함)
- 형상 기억 특수 기계 주름 커튼 (주름이 퍼지지 않음)
- 커튼은 언제든지 세탁 후 재사용 가능 (내구성이 강함)
- 현장 실측 및 직접 설치 서비스 제공 (사무실 통화 요망)

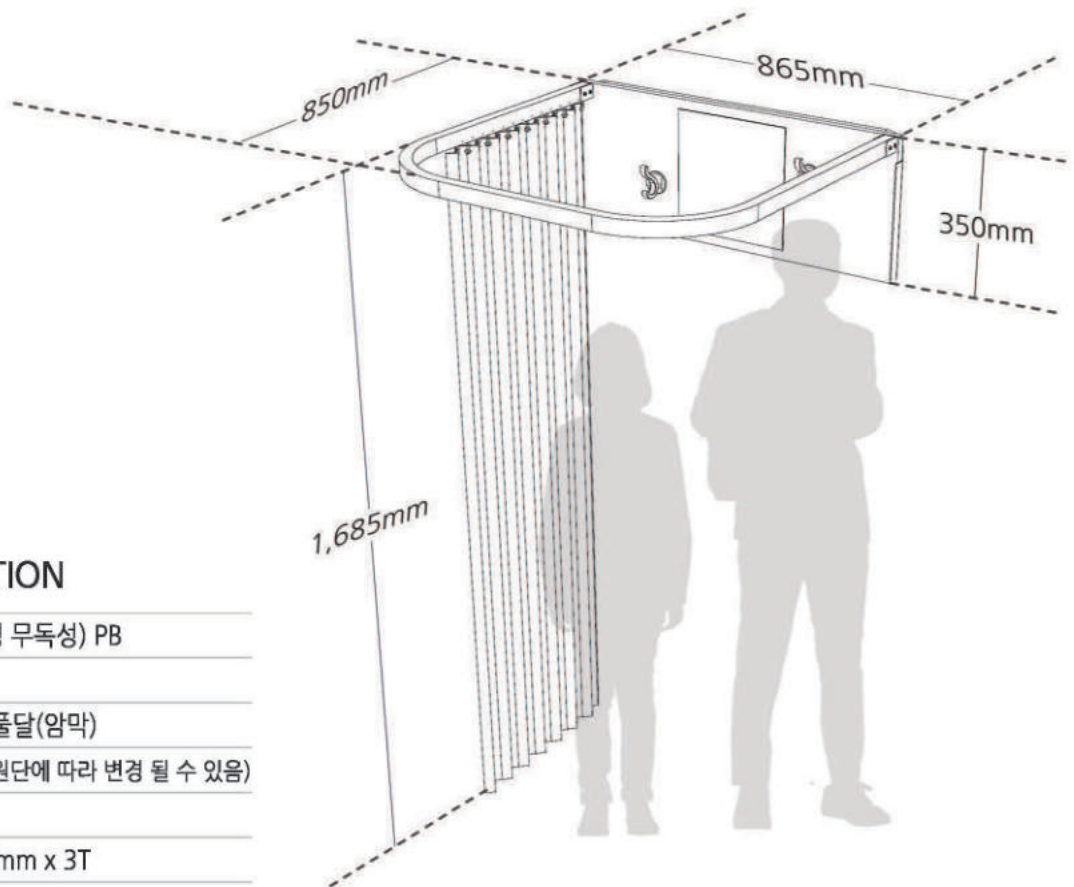

#### SPECIFICATION

상판	LPM (E0 친환경 무독성) PB
프레임	특수알루미늄
커튼	나일론(일반) / 폴달(암막)
	기본 1,650mm(원단에 따라 변경 될 수 있음)
옷걸이	합금주물(2개)
유리거울	300mm x 300mm x 3T

- \* 지역 및 수량에 따라 별도 설치비가 발생 할 수 있습니다.
- \* 수요기관의 주문 수량에 따라 수의시담, 견적요청 가능합니다.
- \* 제품 특성상 실제 제품사이즈와 약간 차이가 있을 수 있습니다.
- \* 인쇄물 특성에 따라 실제 색상과 다소 상이 할 수 있습니다.



# 간이 커튼형 탈의실 상세

## Detail view



① 프레임

강도가 높은 특수 프레임 시공  
견고성이 뛰어남



② 옷걸이

튼튼한 옷걸이 2개 설치  
편리하게 사용할 수 있음



③ 형상 기억 주름 커튼

특수한 제조 방식 기계주름커튼  
주름이 풀리지 않음



④ 천장 고정 장치

천장 고정 장치 2개 설치  
매우 튼튼함



⑤ 폴딩형 조인트

이중 볼트와 너트로 안전하게 결합  
(펼친 모습)



⑥ 폴딩형 조인트

이중 볼트와 너트로 안전하게 결합  
(접힌 모습)



⑦ 상부판

친환경 무독성 자재 (High-Glossy)  
본사 시험성적서 발급



⑧ 거울

견고한 유리 거울 (5T) 시공  
충격에도 잘 깨지지 않음

# 주요시공사례

## Main construction case



# 정독실 책상용 개인 커튼(카렌) Personal curtain for reading room desk

## (주) 집현전 정독실 책상용 개인 커튼(카렌)

대한민국 독서실 문화를 획기적으로 바꾼 히트 상품

### Product Features

- 전국 유일의 독서실 자동커튼 발명 특허 업체 (실용신안)
- 집중력 향상 및 사생활 보호를 위한 개인별 필수 제품
- 커튼 개폐시 전혀 소음이 없는 Pinless-Ring (특허청 등록)
- 누구나 손쉽게 설치할 수 있음 (완제품 형태로 출고)
- 전국 독서실의 문화를 획기적으로 변화시킴 (우수한 납품 실적)
- 현재 전국 대학교 로스쿨 및 정독실 집중력 향상 인기 제품

- 특허청 기술평가 통과(책상용 커튼 개폐 장치)
- 특허청 의장등록(차단 커튼이 장착된 책상)
- 특허청 실용신안등록(책상용 차단 커튼)

### SPECIFICATION

프레임 재질	특수알루미늄
프레임 폭	820mm (주문제작가능)
커튼 색상	아이보리 / 베이지 / 그린
커튼 넓이	2,250mm x 1,300mm (주문제작가능)

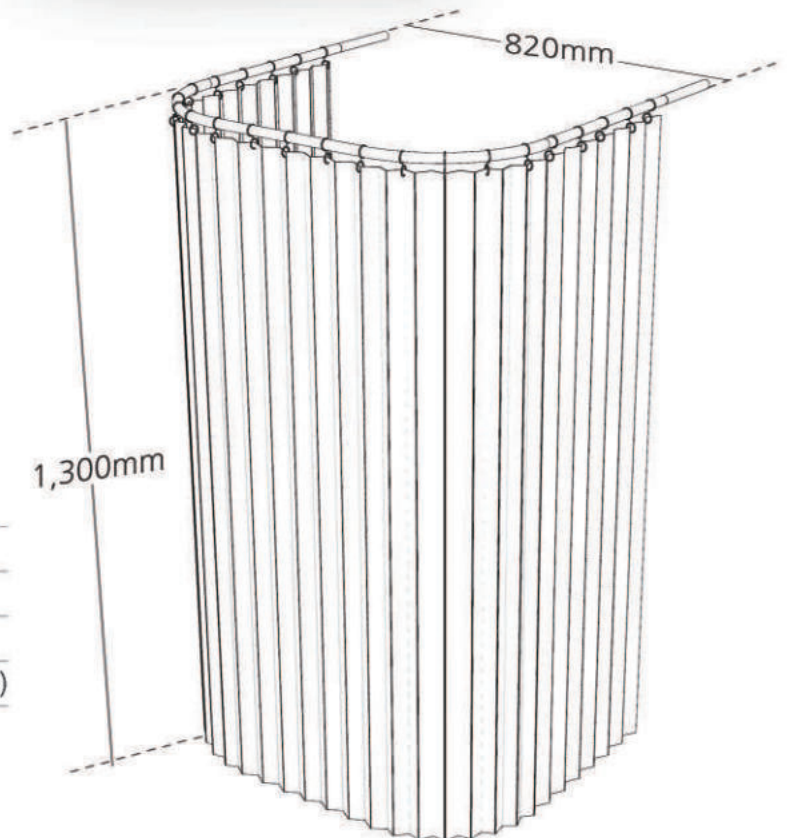



## 책상 높이 조절용 브라켓



- 높이 165cm 이하 낮은 책상에도 브라켓 설치 가능
- 22~32cm 정도 높이를 조절하여 카렌 설치 가능
- 높이 120cm 이하 책상은 브라켓을 2단으로 설치 가능
- 가정용 독서실 책상 사용자 개별 주문도 계속 증가함

## Pinless Ring



- 기존의 커튼 부착 방식을 획기적으로 개선한 제품
- 커튼 개폐시 소음이 전혀 나지 않는 본사 특허 제품
- 원형의 링 모양 디자인으로 안정적인 실내 분위기 연출
- 충격에 의한 파손의 우려가 거의 없는 견고한 제품

## 커튼 컬러



- 색상 : 아이보리 / 베이지 / 연한 그린
- 은은한 파스텔 계열의 색상으로 편안한 분위기 연출 가능
- 컴퓨터 모니터 색상에 따라 실제 제품 색상과 상이할 수 있음
- 형상 기억 주름 커튼으로 사용 중 색상의 변화가 거의 없음

## 전국 대학교 설치 현황(로스쿨, 도서관)

 <b>동아대학교</b> DONG-A UNIVERSITY	 <b>제주대학교</b> JEJU NATIONAL UNIVERSITY	 <b>전남대학교</b> CHONNAM NATIONAL UNIVERSITY	 <b>고려대학교</b> KOREA UNIVERSITY	 <b>중앙대학교</b> CHUNGANG UNIVERSITY
 <b>한국외국어대학교</b> HANKUK UNIVERSITY OF FOREIGN STUDIES	 <b>단국대학교</b>	 <b>한양대학교</b> HANYANG UNIVERSITY	 <b>성균관대학교</b> SUNGKYUNKWAN UNIVERSITY	 <b>인하대학교</b> INHA UNIVERSITY
 <b>이화여자대학교</b> EWhA WOMANS UNIVERSITY	 <b>부산대학교</b> PUSAN NATIONAL UNIVERSITY	 <b>연세대학교</b>	 <b>KNU 경북대학교</b>	 <b>경희대학교</b> KYUNG HEE UNIVERSITY
 <b>조선대학교</b> CHOSUN UNIVERSITY	 <b>전북대학교</b> CHONBUK NATIONAL UNIVERSITY	 <b>아주대학교</b> AJOU UNIVERSITY	 <b>승실대학교</b> Soongsil University	 <b>충북대학교</b>
 <b>안양대학교</b> ANYANG UNIVERSITY	 <b>동덕여자대학교</b>	 <b>금부경대학교</b> PUKYONG NATIONAL UNIVERSITY	 <b>건국대학교</b>	 <b>영남대학교</b> Yeungnam University
 <b>서강대학교</b> SOGANG UNIVERSITY	 <b>숙명여자대학교</b> SOOKMYUNG WOMENS UNIVERSITY	 <b>동국대학교</b> dongguk UNIVERSITY	 <b>홍익대학교</b>	 <b>KMU 국민대학교</b>
 <b>원광대학교</b> WONKWANG UNIVERSITY	 <b>광운대학교</b> KwangWoon University	 <b>아주대학교</b> AJOU UNIVERSITY	 <b>IFU 한동대학교</b> HANDONG GLOBAL UNIVERSITY	 <b>충남대학교</b> CHUNGNAM NATIONAL UNIVERSITY

# 급식실 투명 식탁 칸막이 (폴리카보네이트) Transparency table partition

## (주) 집현전 급식실 투명 식탁 칸막이 (폴리카보네이트)

외부 충격에도 파손되지 않는 PC (폴리카보네이트) 가공

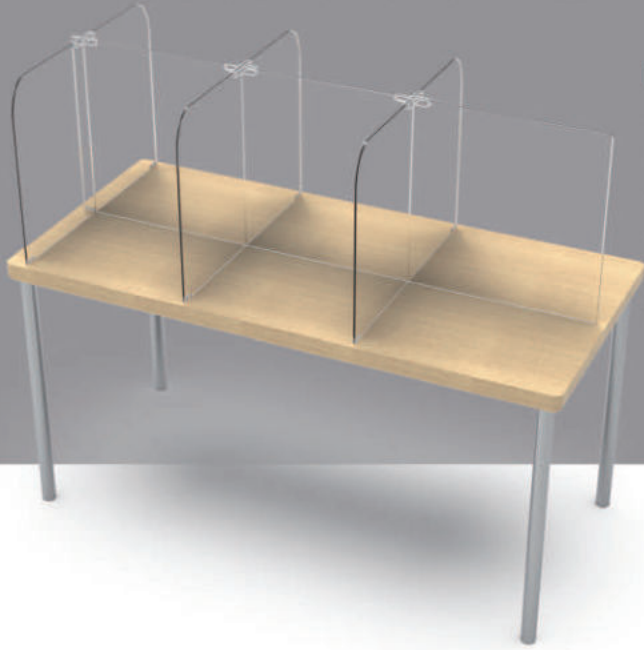

### Product Features

- 감염병 예방 효과 (비말 감염 방지 / 바이러스 사전 차단)
- 학생 안전 최우선 (파손이 거의 없는 폴리카보네이트 소재)
- 모서리 라운딩 처리 (전 제품 사전에 철저히 점검하여 출고)
- 하단 고정 브래킷 상호 연결 시스템 (하단부를 안정적으로 고정)
- 전문가 특수 설계 (기관의 요구와 설치 장소에 따른 주문 제작)
- 다양한 선택 가능 (3T/5T, 일자형/십자형, 한쪽개방/양쪽개방)

### SPECIFICATION

재질	폴리카보네이트(PC)
4인용	1,200mm x 800mm x 500mm
6인용	1,800mm x 800mm x 500mm
두께	3T, 5T

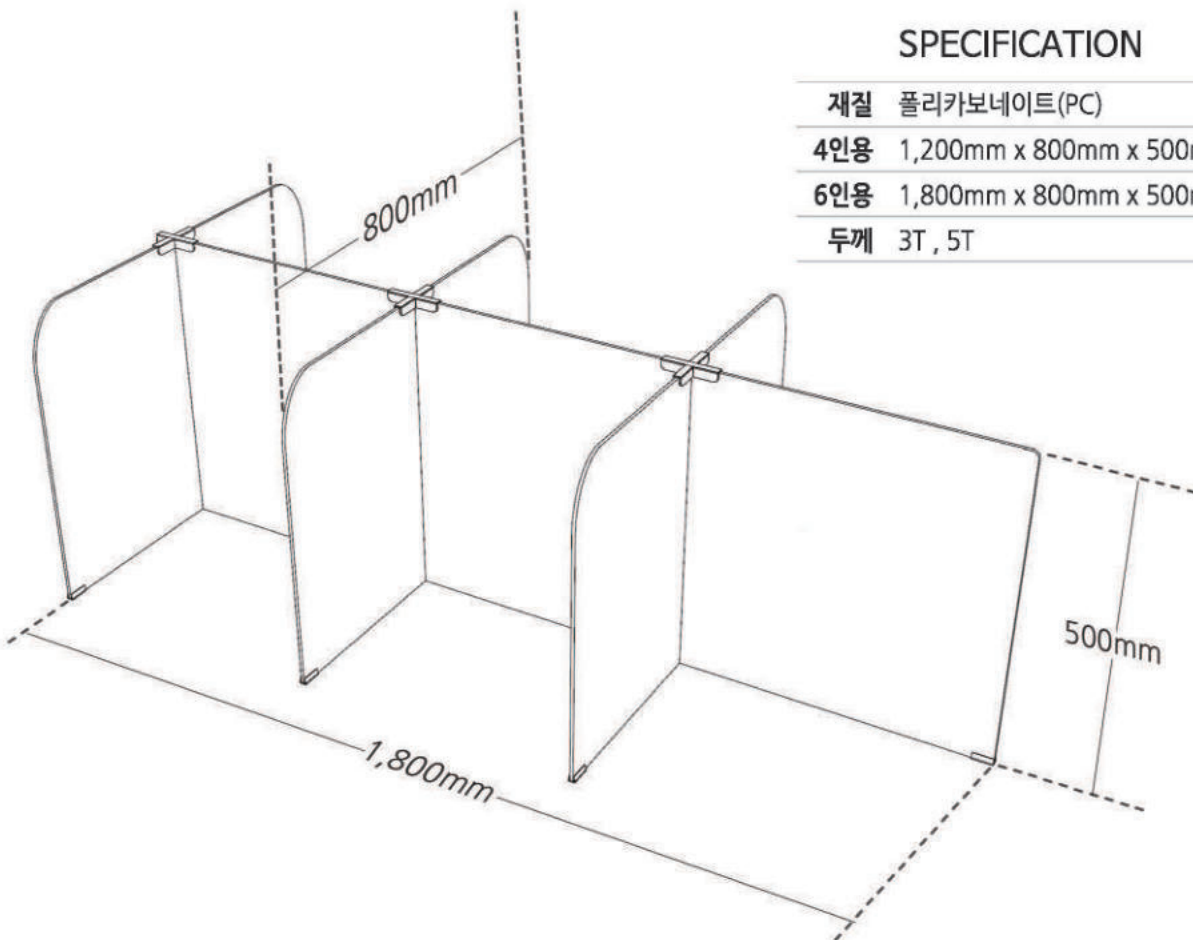



# 제품구성

## Product composition

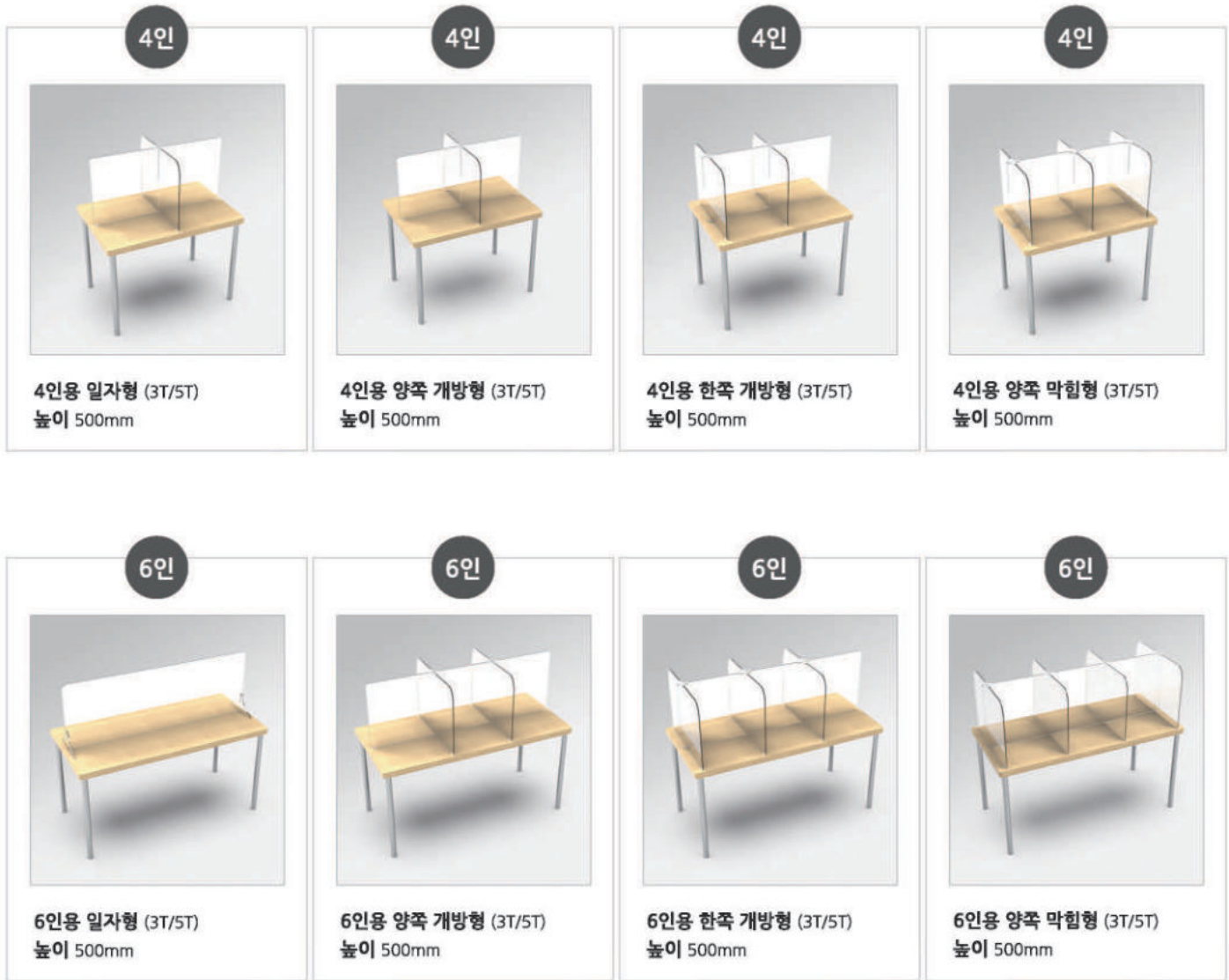

- 소비자의 이해를 돕기 위하여 불투명 도면으로 도식화 하였습니다.
- 실체는 23쪽 그림과 같이 투명한 제품으로 납품이 이루어집니다.

## 제품의 안전성

주식회사 집현전의 급식실 투명 식탁칸막이는 실리콘 패키징으로 미끄럼을 방지하며, 날카로운 절단면을 둥근 면취가공하여 안전사고를 예방 합니다.

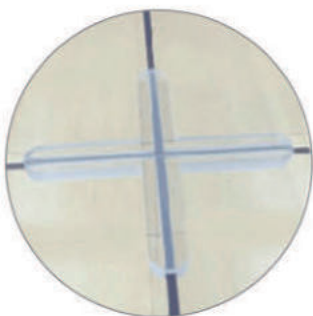

투명 아크릴 모서리 마감처리



실리콘 패키징으로 미끄럼방지



면취가공으로 안전사고 예방

# 주요 시공사례

## Main construction case

### 2020年 JIBHYEONGEON'S CONSTRUCTION CASE

투명 식탁 칸막이 시공사진

1. 한진중공업(식당)
2. 한진중공업(회의실)
3. 부산 신진초등학교
4. 부산 센텀고등학교
5. 부산 명지초 병설유치원
6. 김해 외동초등학교
7. 전북 군산초등학교
8. 창원 남산고등학교
9. 부산 굿모닝 백안과
10. 서울 상계중학교
11. 울산 병영초등학교
12. 마산 월영초등학교
13. 대전 수경초등학교
14. 서울 경기여자고등학교
15. 밀양 밀양여자고등학교
16. 부산 부산여자중학교



view information

1	2		
3	4		
5	6	7	8
	9	10	
	11	12	
13	14	15	16



# 지역별 판매실적

## Sales performance by region

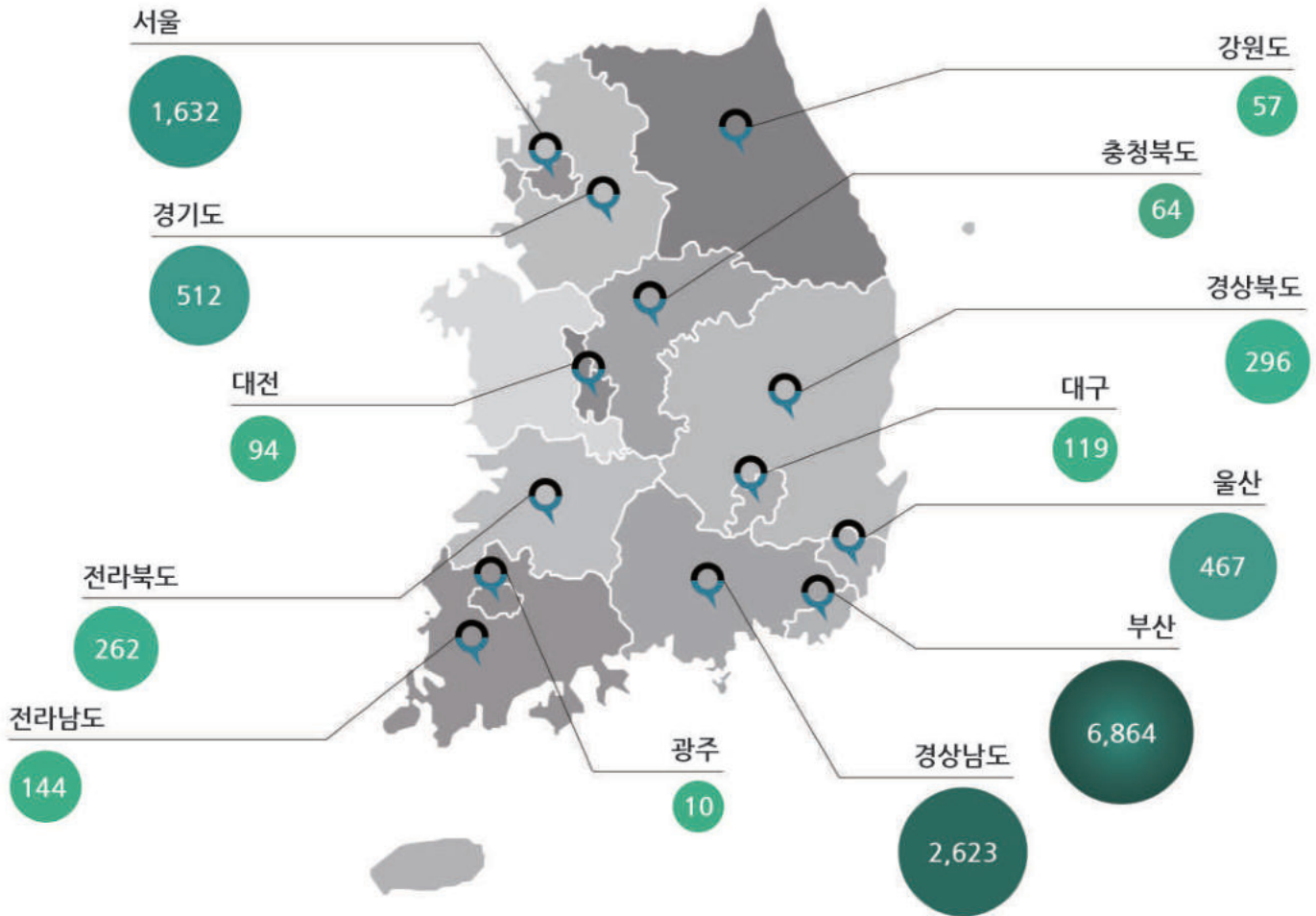

- 서울특별시** 상계중, 동양고, 흥인초, 서라별고, 도곡중, 상명고, 한강미디어고, 포두초, 성심여고, 영덕중, 청담고 등 (총 1,632세트 설치)
- 부산광역시** 명지유치원, 신경초, 센텀초, 신진초, 오션초, 금곡고, 전포초, 명지중, 초읍중, 낙동중, 화명고, 덕문여고, 토성초, 부산대학교육연수원, 부산맹학교, 한진중공업, 한빛내과의원, 굿모닝백이안과 등 (총 6,864세트 설치)
- 대구광역시** 한울안중, 대구 노인복지관 등 (총 119세트 설치)
- 광주광역시** 봉선중 (총 10세트 설치)
- 대전광역시** 수정초, 한빛고 등 (총 94세트 설치)
- 울산광역시** 현대청운고, 대송중, 병영초, 옥서초, 매산초, 범서초 등 (총 467세트 설치)
- 경기도** 경기여고, 성남 야탑중, 부천 소안초, 성남초, 군포 당동중, 동두천신천초, 용인 교동초, 광명 경기항공고, 성남한솔고, 성남 정자중, 안산교육청, 동두천 동보초 등 (총 512세트 설치)
- 강원도** 원주중, 평창 거문지역아동센터 (총 57세트 설치)
- 충청북도** 청주 옥산중, 옥천 청성초 등 (총 64세트 설치)
- 전라북도** 이리유치원, 고창여고, 군산초 등 (총 262세트 설치)
- 전라남도** 광양 동광양중, 영암 소림학교 등 (총 144세트 설치)
- 경상북도** 영천중앙초, 문경유치원, 포항 문충초, 경산 와촌초, 김천 모암초 등 (총 296세트 설치)
- 경상남도** 산청중, 창원 성주초, 창원 남산고, 진주 선명여고, 진주중앙고, 양산 효암고, 김해 외동초, 마산 교동초, 창원중, 창원 가포초, 김해 영운고, 밀양여고, 더비긴스터디카페 등 (총 2,623개 설치)

부스형 / 커튼형 탈의실  
 급식실 및 책상 칸막이 / 위생용품  
 Canteen & Desk partition / Sanitary goods  
 시생활보호 / 안전 / 편의 시설  
 맞춤형 주문 제작 가구  
 스포츠시설 제작 & 관리

# 1인용 책상 투명 칸막이(PET)

## Desk transparent partition

### (취집현전) 1인용 책상 투명 칸막이(PET)

환경 호르몬의 걱정이 없는 친환경 PET (페트병) 소재



#### Product Features

- 환경 호르몬의 걱정이 없는 친환경 PET (페트병) 소재
- 안전하면서도 시야 확보에 용이함 (투명 재질)
- 완벽한 모서리 라운딩 처리 (출고 전 철저한 점검)
- 안전 설계된 마스크 걸이 (커팅면 안전사고 위험 예방)
- 양면 테이프 제품 하단부 고정 (3M 8개 기본 제공)
- 선택 가능 (0.8T/1.0T/1.3T, 초등 저학년/고학년/중등)



[친환경PET]



[매우견고함]



[라운딩처리]



PP제품

PET제품

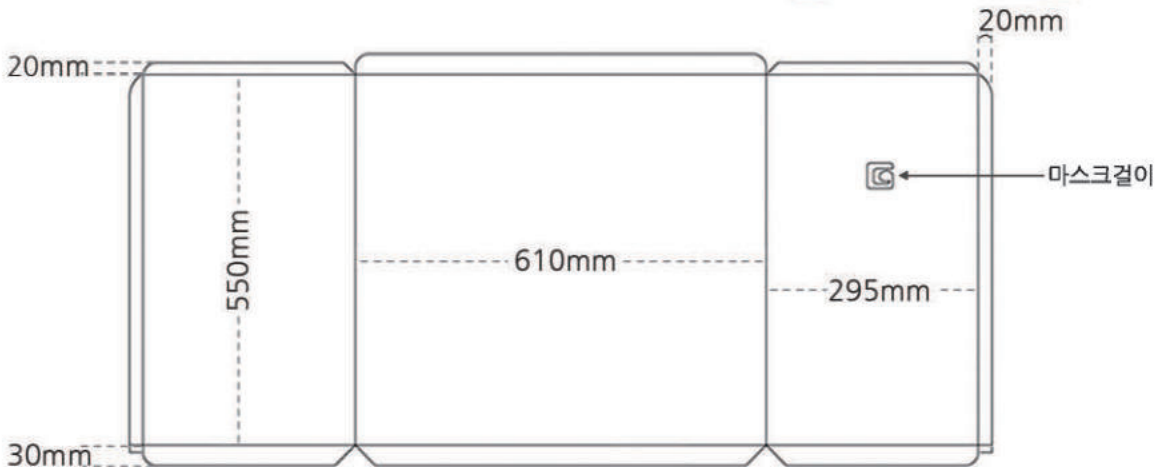

※ 칸막이 두께는 0.8T / 1.0T / 1.3T 중 선택 가능합니다.  
 ※ 치수는 유치원/초등 저학년/고학년/중등에 맞추어 다양한 제작 가능합니다.



# 1인용 교실 책상 투명 칸막이 상세

Detail view



① 휘지 않는 견고한 두께감



② 앞, 뒷면 보호필름 부착제공



③ 안전하게 설계된 마스크걸이

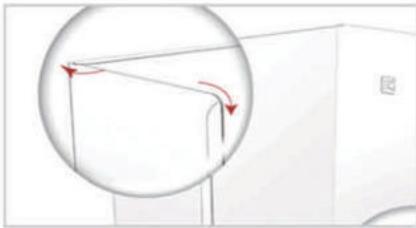

④ 곡면처리로 안전하게

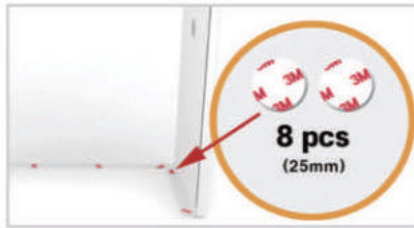

⑤ 3M 양면테이프 기본제공 (8P)



⑥ 접어서 붙이면 끝! 간편한 설치!

## 주요 시공사례

Main construction case



# 수능 칸막이(교육부규격)

## Desk transparent partition

### (취)집현전 수능 수험용 책상용 칸막이

교육부 지정 수능 고사장 실전 대비 필수품



#### Product Features

- 상판 (압축 아크릴 3T / 반투명 UV 인쇄 / 면취 가공)
- 바닥판 (압축 아크릴 5T / 홈을 파서 상판과 접착)
- 바닥선 하단에 EVA 양면 테이프 부착 (안정감)
- UV 인쇄 농도 (검정색 K 8% / 백색 W 15% 내외)
- 빛의 굴절이 적고, 빛이 반사되지 않아 집중력이 높아짐
- 수능 이전에 미리 준비하여 익숙한 환경 적응이 필요함

“교육부 제작 기준에 의거 합니다.”

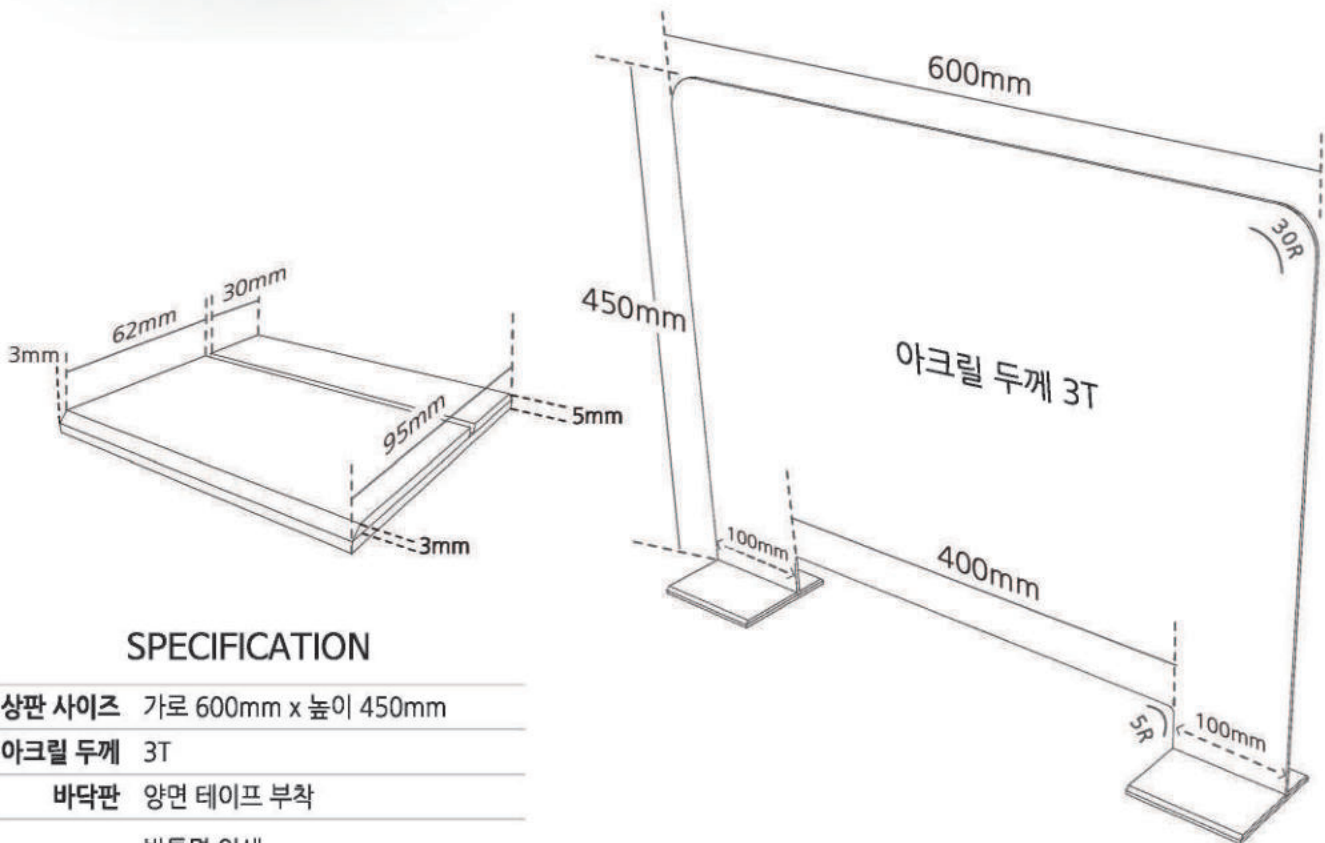

#### SPECIFICATION

상판 사이즈 가로 600mm x 높이 450mm

아크릴 두께 3T

바닥판 양면 테이프 부착

비침 및 불투명 정도 반투명 인쇄 (UV 인쇄) 시 농도는 검정색 (K) 8%, 백색(W) 15% 내외



# 식탁칸막이 전용 세정제

## Cleaning liquid for partitions

판매 : 주식회사 집현전 / 제조 : ㈜에이프

### 닥터크린 세니타이저 (본사 / ㈜에이프 기술제휴 제품)

인체 무해, 무독성 천연 살균 성분 칸막이 전용 세정제



#### Product Features

- 플리카보네이트 식탁 칸막이 전용 천연 세정제
- 본사와 ㈜에이프 기술협약으로 만들어낸 우수 제품
- 계피 추출물 사용 (천연 살균 성분)
- 순수한 알칼리성 전해수 사용 (인체 무해, 무독성)
- KATR (한국분석시험연구원) 항균 테스트 완료
- KCL (한국건설생활환경안전연구원) 인체유해성검사 통과

### 한국분석시험연구원(KATR)시험성적서

- 황색포도상구균 5분 후 생균수 균 감소율 **99.9%**
- 대장균5분 후 생균수 균 감소율 **99.9%**
- 살모넬라균 5분 후 생균수 균 감소율 **99.9%**

시험목적		시험결과	
Staphylococcus aureus ATCC 8329 (황색포도상구균)	5분 후 생균수 (CFU)	3.8 x 10 <sup>7</sup>	<10
Escherichia coli ATCC 8739 (대장균)	5분 후 생균수 (CFU)	4.0 x 10 <sup>7</sup>	<10
Salmonella typhimurium ATCC 14028 (살모넬라)	5분 후 생균수 (CFU)	7.4 x 10 <sup>7</sup>	<10

※ 시험방법: In vitro 시험법  
 ※ 시험재료: 계정  
 ※ 결과 처리: 안전 시간 4분  
 ※ 주 시험조건: 50°C Control 균수: 10<sup>8</sup> CFU / 100µl / Control 균수: 4,000 CFU

한국분석시험연구원

### SPECIFICATION

제품유형	분무형 액상
액성	중성
전성분	이온교환수 40% 이상, 에탄올 20% ~ 30%, 레몬추출물 0.5% ~ 1.0%
발행번호	안전확인대상확인번호, 안전확인대상 생활화학 제품확인결과서 발행번호 : HT20-05467
생산국명	대한민국
생산년월일	별도표기
유통기한	제조일로 부터 3년

※ 품질보증기준 : 본 제품에 이상이 있을 경우 공정거래위원회 고시 "소비자분쟁 해결기준"에 의하여 보상해 드립니다.  
 ※ 제품의 디자인은 제조사의 사정에 따라서 예고 없이 변경 될 수 있습니다.

# 하이드로 에어워셔(탈취 / 살균 / 소독)

## Hydro Airwasher

판매 : 주식회사 집현전 / 제조 : (주)수분

### 하이드로 에어워셔

조달청 벤처나라 혁신조달상품 지정



#### Product Features

- 조달청 벤처나라 혁신조달상품 등록 완료 (2021.02.25.)
- 손소독제, 마스크 만으로 안심이 안될 때 특별한 효과 확인
- 유해 성분 제로 (다른 화학 성분 없이 살균과 탈취 가능)
- 수소 살균수 (백금 필터를 통해 플라즈마 수소수로 전환)
- 5분 후 생균수 감소율 99.9% (황색포도상구균, 대장균, 살모넬라균)
- KCL 자가안전검사 (인체 유해성 검사) 적합 판정

조달청 벤처나라 등록 (살균수 제조장치 수소수 에어워셔)

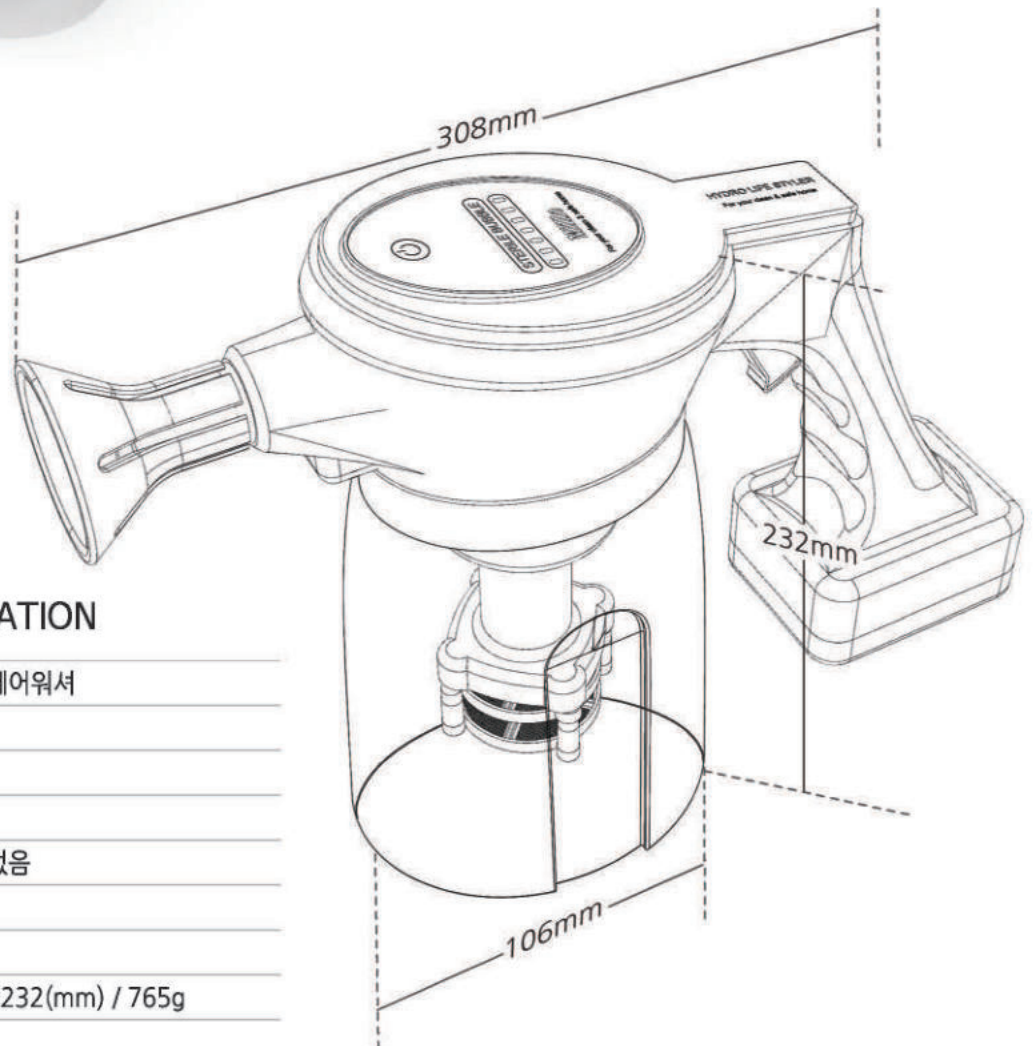

#### SPECIFICATION

상품명 / 모델명	하이드로 에어워셔
KC 인증 필 유무	유
정격전압	DC24V
소비전력	1A
에너지효율등급	해당사항 없음
제조사(사)	(주)수분
제조국	국산
크기	308x106x232(mm) / 765g
냉난방면적	직접
추가설치 비용	무





간편한 터치 디스플레이 조작



강력한 모터펌프와 초미세 노즐 연속분사



1시간 충전, 1시간 연속 사용

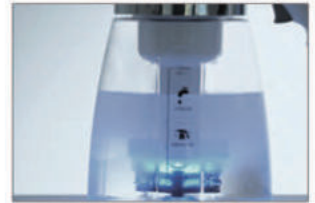

특수제작한 2중 하이드로 필터

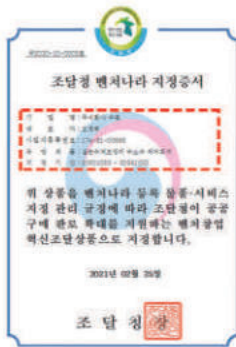

제2020-10-0002호  
**조달청 벤처나라 지정**

살균수 제조장치 수소수 에어워셔

기명명: 푸시포터수분  
대표자: 오경희  
사업자등록번호: 1174-81-00993  
주말제: 살균수제조장치 수소수 에어워셔  
연락처: 20201028 - 20281022

\* 벤처나라 등록 물품, 서비스 지정 관리  
규정에 따라 벤처창업 혁신 조달 상품으로 지정



COVID-19 대상  
**바이러스 테스트 완료**

COVID-19 VIRUS 단 30초면 99.9% 사멸

奈良県立医科大学  
Nara Medical University

微生物感染症学講座にて  
新型コロナウイルス (COVID-19)  
不活性化 (菌減少率)

**99.997%**

- \* 시험기관 : 나라 현립 의과대학
- \* 시험제목 : 바이러스 불활화 실험
- \* 시험시료 : 전해수
- \* 시험바이러스 : COVID-19



암모니아 등 악취감소  
**탈취 테스트 완료**

30분 전후 암모니아 등 98% 감소

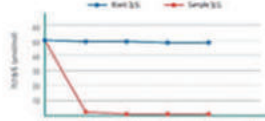

- \* 시험기관 : 한국건설생활환경시험연구원
- \* 시험시료 : 암모니아, 트리메틸아민, 황화수소등
- \* 시험결과 : 암모니아, 트리메틸아민 등 98% 감소



박테리아, 폐렴균 등  
**살균 테스트 완료**

1분후 시험대상균 99% 감소

살균력 시험결과

Test Item	Before Test	After Test
Staphylococcus aureus	99.9	99.9
Escherichia coli	99.9	99.9
Streptococcus pneumoniae	99.9	99.9
Legionella pneumophila	99.9	99.9
Mycobacterium tuberculosis	99.9	99.9

- \* 시험기관 : 한국건설생활환경시험연구원
- \* 시험시료 : 슈퍼박테리아, 백선균, 대장균 등
- \* 시험결과 : 시험대상 등 99% 감소

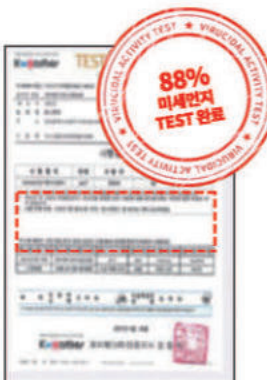

실내공기대상  
**미세먼지 테스트 완료**

실내공기 중 미세먼지(PM10)88% 감소

- \* 시험기관 : 케이알바이오텍
- \* 시험제목 : 바이러스 불활화 실험
- \* 시험시료 : 전해수
- \* 시험바이러스 : COVID-19



가습기 살균제 유해성분 불검출  
**MIT/CMIT 테스트 완료**

소금 없이 오로지 미네랄 워터로만

- \* 시험기관 : FPI 시험연구원
- \* 시험제목 : 안전확인대상 생활화학제품 시험
- \* 국립환경과학원 고시 : 제2019-70호

# 화장실 방향제 (탈취제 / 자동분사기 / 디퓨저) Toilet Air Freshener

판매 : 주식회사 집현전 / 제조 : 참진

## 트리폴리 EM 탈취제 친환경 재료로만 제작된 천연 탈취제



### Product Features

- EM (유용 미생물)의 항균 및 정균 작용 (악취 및 세균 제거)
- 자연친화적 환경 (포름알데히드 성분 제거 / 각종 악취 제거)
- 계면활성제 미사용 (환경호르몬 문제 완벽하게 해소)
- EM 탈취제 특유의 냄새 없음 (특별한 기술력으로 시큼한 악취 제거)
- 사용시 상쾌한 허브향이 나지만 탈취 후 잔향이 남지 않음
- KTR 검사성적서 제공



### 암모니아 제거시험 결과

시험 항목	단위	시간	결과				
			Blank	X1	X2	X3	X
암모니아	ppm	초기	100	100	100	100	100
		0.5시간 후	100	1 미만	1 미만	1 미만	1 미만
		1시간 후	100	1 미만	1 미만	1 미만	1 미만
		2시간 후	100	1 미만	1 미만	1 미만	1 미만
		4시간 후	99	1 미만	1 미만	1 미만	1 미만
		6시간 후	98	1 미만	1 미만	1 미만	1 미만

### 트리메틸아민 제거시험 결과

시험 항목	단위	시간	결과				
			Blank	X1	X2	X3	X
트리메틸아민	ppm	초기	30	30	30	30	30
		0.5시간 후	30	1 미만	1 미만	1 미만	1 미만
		1시간 후	30	1 미만	1 미만	1 미만	1 미만
		2시간 후	30	1 미만	1 미만	1 미만	1 미만
		4시간 후	30	1 미만	1 미만	1 미만	1 미만
		6시간 후	30	1 미만	1 미만	1 미만	1 미만

### 탈취시험 종합결과

시험 항목	단위	구분	초기	30분 후	1시간 후	2시간 후	6시간 후
암모니아	ppm	Blank	100	100	100	100	98
		Sample	100	1 미만	1 미만	1 미만	1 미만
TMA	ppm	Blank	30	30	30	30	30
		Sample	30	1 미만	1 미만	1 미만	1 미만

### 검사성적서(F-A10B-B00110001-A170)

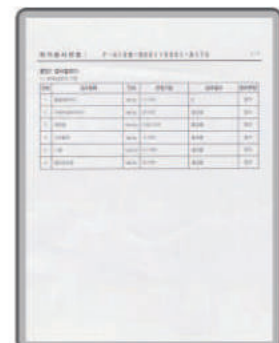



# 화장실 방향제

## Toilet air freshener

판매 : 주식회사 집현전 / 제조 : 참진

### 자동 향 분사기 & 천연 유래 아로마 방향제

저소음으로 24시간 쾌적한 실내환경 유지



#### Product Features

- 개인의 취향에 따른 간편한 시간 설정 가능 (7.5분/15분/30분)
- Day 모드 설정 가능 (센서가 있어 빛이 가해질 때만 동작되는 모드)
- 탁월한 경제성 (1개 기계로 15평-49.587제곱미터 커버 가능)
- 합리적인 소비 (250ml 용량으로 약 2개월 사용이 가능함)
- 안심하고 사용할 수 있는 천연 유래 제품 (시험검사 성적서 통과)
- 한국화학융합시험연구원 '위해우려제품 지정 및 안전 표시 기준' 적합 판정

\* 제조사 사정에 따라 제품의 디자인은 별도의 통보없이 변경될 수 있습니다. \*

천연유래 아로마 방향제에는 EU가 사용 금지한 아래의 화학물질이 첨가되어 있지 않습니다.



### 아로마 방향제 20종



## 트리폴리 유러피안 라이프 디퓨저

유러피안 감성 가득한 향으로 삶의 질을 업그레이드



#### Product Features

- 유럽에서 생산되어 안전성이 검증된 고품질의 원료로 제작
- 자연의 신선한 향기가 기쁨과 행복감을 주어 만족스러운 느낌
- 심플하고 모던한 유러피안 감성의 디자인으로 향기로운 공간을 연출



블랙체리



레몬



복숭아



매화



허브



라벤다



퍼퓸

# 책상앞 하단 가림막 (특수기계주름 / 클램프 고정 / 피스 고정) The front cover of a desk

## (취)집현전 책상앞 하단 가림막

교실에서의 사생활 보호를 위한 아이디어 제품



### Product Features

- 개인의 사생활 보호 및 집중력 향상 제품
- 책상 아랫 부분을 커튼 또는 자바라 형식으로 가려줌
- 치마를 입고 수업하는 여학생에게 특히 필요한 제품
- 수업 시간 부담 없이 편안한 자세를 유지할 수 있음
- 수업에 대한 집중력 향상에 효율적으로 작용함
- 저렴한 경비로 전교생이 사용할 수 있는 제품 설치 가능

특허청 디자인 등록 (책상앞 가림판고정용 클램프)



디자인 등록 : 제 30-0984713호  
등록번호 : 30-2018-0016340호

본 책상 앞가림판 고정용 클램프 디자인은 "ㄱ"자로 형성되고 내부에 슬라이드 공간부가 형성된 클램프 본체의 형상과 본체의 내측에 고정바가 스프링에 의해 탄력적으로 슬라이딩 가능하도록 형성된 형상 및 모양의 결합을 디자인 창작 내용의 요점으로 함.

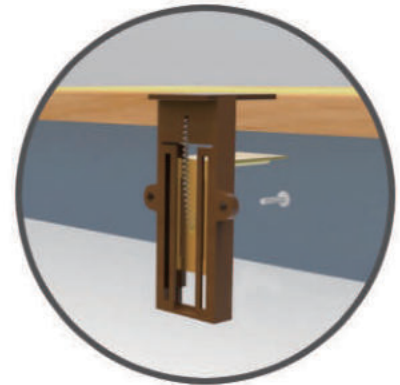

### 부산교육청 "여고생 책상에 앞가림판 설치"

부산시교육청이 부산지역 94개 모든 여고의 교실 책상에 치마를 입고 편하게 수업을 받을 수 있도록 앞가림판을 설치한다고 21일 밝혔다.

...중략...

교육청 관계자는 "여고생들이 수업을 편하게 받고 공부에 집중할 수 있도록 책상 앞가림판 설치 비용을 처음으로 예산에 편성했다. 연말까지는 설치가 완료될 수 있을 것"이라고 설명했다.

[knnews.co.kr/news/articleView.php?idxno=1259202](http://knnews.co.kr/news/articleView.php?idxno=1259202)



커튼



특수기계주름 커튼형  
컬러 아이보리

커튼



특수기계주름 커튼형  
컬러 베이지

커튼



특수기계주름 커튼형  
컬러 그린

클램프



클램프 고정형  
컬러 미색 무지

클램프



클램프 고정형  
컬러 살구색 무지

클램프



클램프 고정형  
컬러 회색 무지

피스



피스 고정형  
컬러 미색 무지

피스



피스 고정형  
컬러 살구색 무지

피스



피스 고정형  
컬러 회색 무지

# 롤스크린 / 블라인드 (맞춤형 주문 제작)

## Roll screen & Blind

### (주)집현전 롤스크린 / 블라인드

특별실 목적에 맞는 실사 출력 디자인이 돋보이는 제품

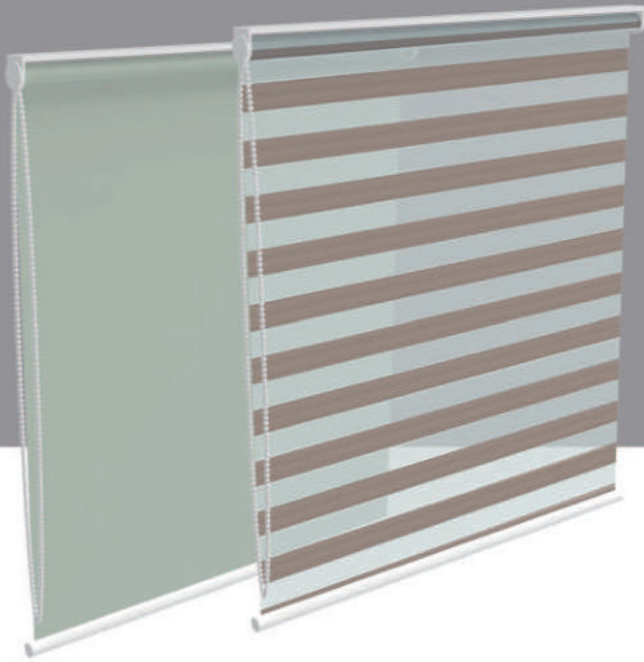

#### Product Features

- 롤스크린, 블라인드 100% 폴리에스테르 제품 제작
- 방염 인증을 받은 제품 시공 (방염 필증 제공)
- 현장 실측 및 설치 서비스 제공 (사무실 상담 필수)
- 수요자의 의견을 반영한 맞춤형 주문 제작 가능
- 폴딩도어는 1제곱미터당 단가를 산정하여 견적 제출함
- 폴딩도어 방염은 아이보리 색상만 가능함

\* 하기 제시된 색상 외에 다양한 색상의 제품을 선택할 수 있습니다.  
\* 실사 출력에 필요한 자료는 본사 디자인팀이 직접 제작해 드립니다.

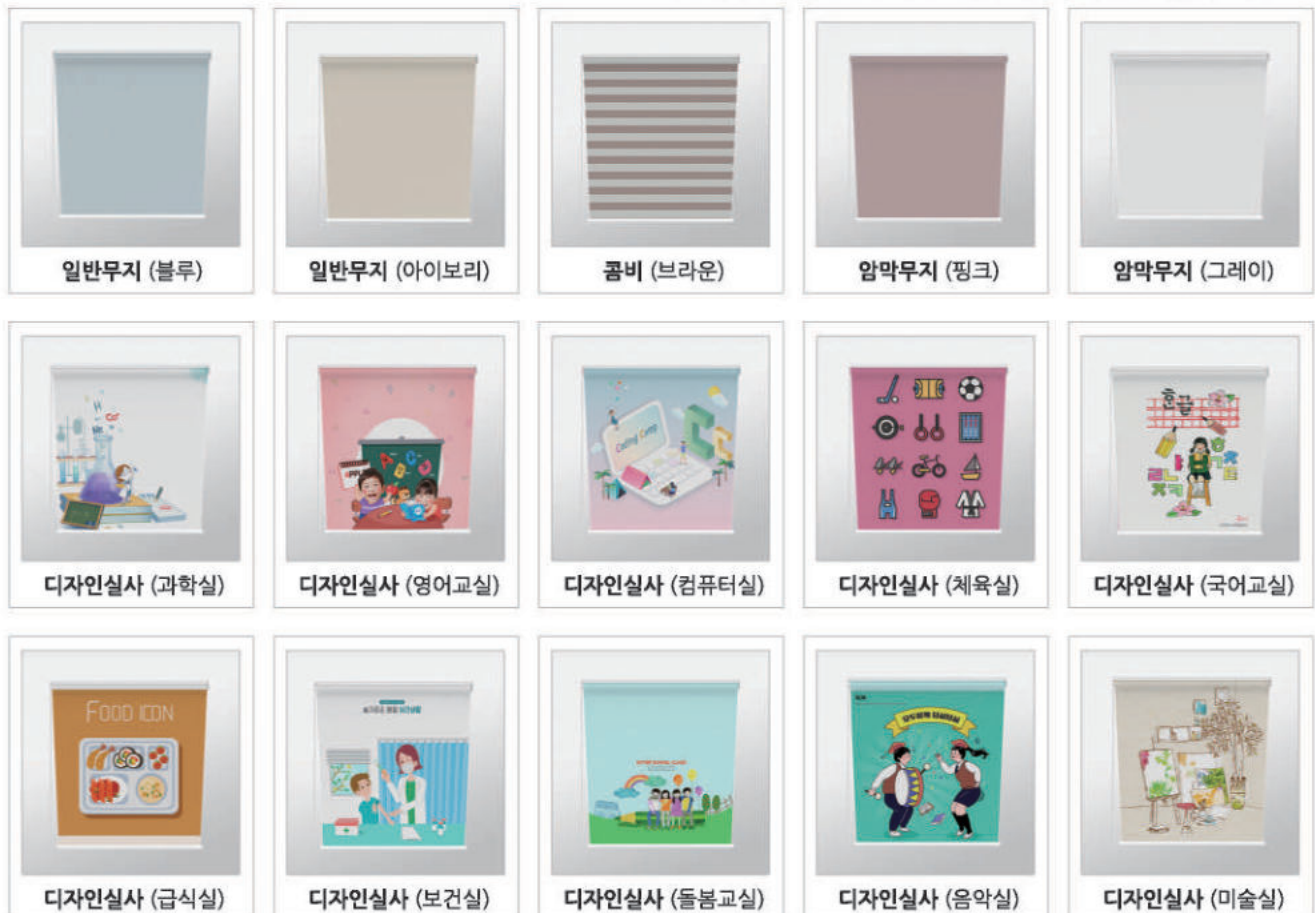



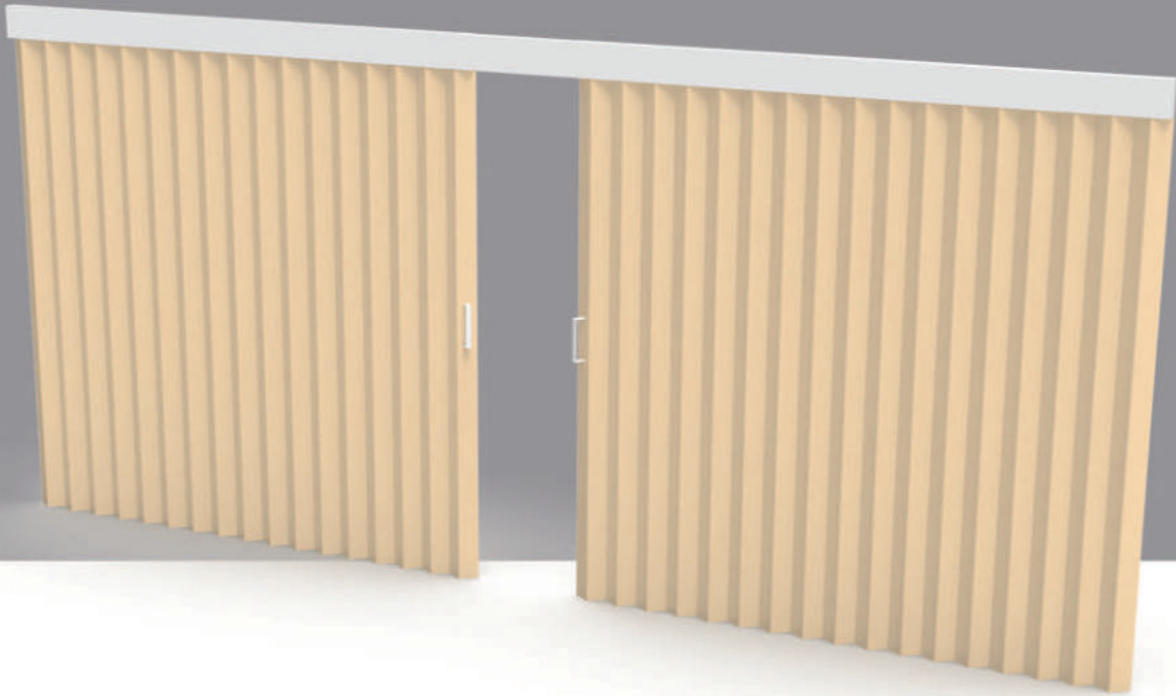

# 폴딩도어 (맞춤형 주문 제작)

## Folding door

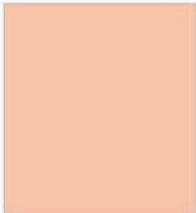

### 홀구조

				
연밤나무	갈색티크	살구색무지	회색무지	미색무지

### 겹구조

				
중우드	진우드	회색우드	티크	갈색마블
				
나이테	월넛	우드아이	그린펠	미색무지

# 소변기 가림막(맞춤 주문제작)

## Urinal screen

### (주)집현전 소변기 가림막



#### HPM 패널

재질	방수 PB(방수액), HPM필름
색상	단색 / 단면 디자인 (선택)
규격	450mm x 1,200mm x 20T(변경가능)
특성	내구성이 강함, 청소가 쉽고 위생적임

#### 라미스 컴팩트 패널

재질	방수 고압축패널
색상	단색 / 단면 디자인 (선택)
규격	450mm x 1,200mm x 12T(변경가능)
특성	내구성이 강함, 방수력이 뛰어남

#### 강화유리

재질	강화유리
색상	불투명 강화유리
규격	450mm x 1,200mm x 8T(변경가능)
특성	표면을 불투명 강화엠티팅 처리함

#### 아크릴 패널

재질	아크릴
색상	반투명(거의 불투명에 가까움)
규격	450mm x 600mm x 8T
특성	내오염성 및 스크래치 방지에 효과적

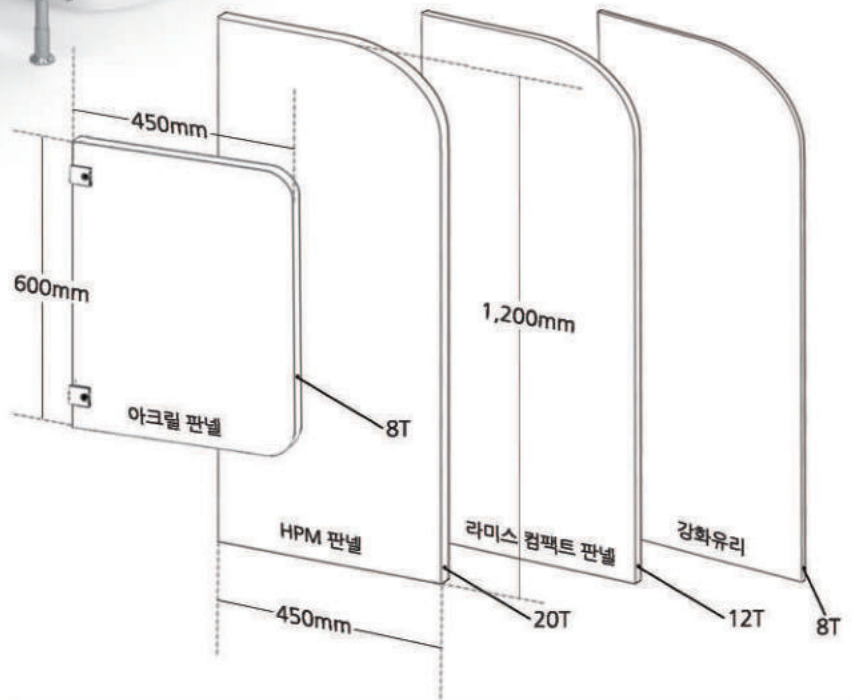

#### “공중화장실법 시행령 - 소변기 가림막 설치 기준(참고 사항)” (2018년 1월 1일 부터 시행)

- 이용자의 인권보호 및 이용 편의를 위해 공중화장실을 외부에서 보이지 않게 설치하는 등 설치 기준을 강화한다.
- 남자 화장실 소변기의 가림막은 충분히 가릴수 있게 벽면에서 돌출되도록 가로 40cm, 세로 70cm 이상으로 설치한다.
- 청소 편의를 위해 화장실 위생에 문제가 없는 높이에 설치하되, 바닥지대대를 설치해서는 안 된다.

\*위의 기준은 참고사항이며, 의무사항은 아님

- ※지역 및 수량에 따라 별도의 설치비가 부과될 수 있습니다.
- ※인쇄물 특성에 따라 실제 색상과 다소 상이 할 수 있습니다.
- ※소변 가림막의 치수는 실측 후에 주문 제작으로 진행합니다.



[단색]

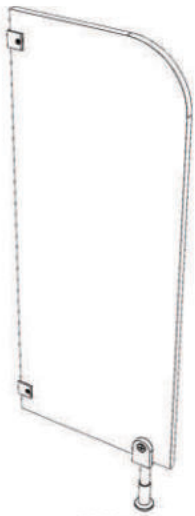

스노우화이트



그레이

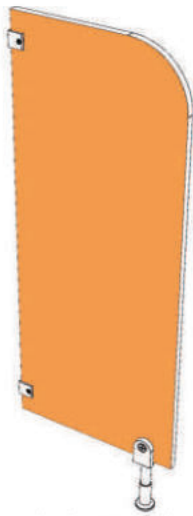

라이트오렌지

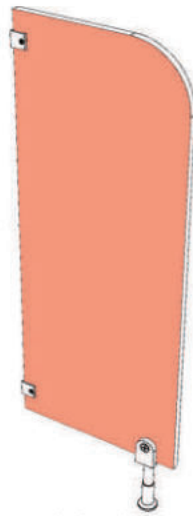

라이트살몬



옐로우그린



스틸블루

[디자인]

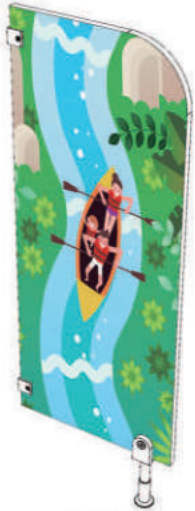

보트



포스트



블랙캣



로봇



퍼피



프렌드

[패턴]



캠핑



코리아II



람버스

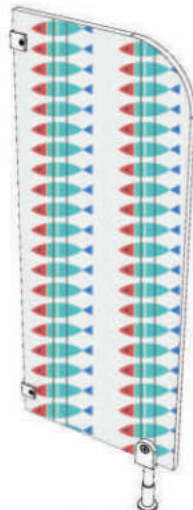

피쉬



플라워



체크

# 주요시공사례

## Main construction case

### 2020年

#### JIBHYEONGEON'S CONSTRUCTION CASE

소변기 가림막 시설물 시공사진

1. 부산 강서고등학교
2. 부산 석포초등학교
3. 부산 두실초등학교
4. 부산 충렬중학교
5. 부산 사하중학교
6. 부산 금성초등학교
7. 부산 고등학교
8. 부산 충렬중학교
9. 부산 좋은장례식장
10. 부산 부민초등학교
11. 부산 용산초등학교
12. 대구 평리 유치원
13. 김해 대동초등학교
14. 부산 주택도시보증공사
15. 부산 동중학교
16. 부산 금성초등학교



view information

1	2		
3	4		
5	6	7	8
	9	10	
	11	12	
13	14	15	16



# (주)집현전 화장실 칸막이 큐비클 & 도어 Toilet divider cubicle & door



**디자인타입**  
중판 : 화이트  
도어 : 디자인



**디자인타입**  
중판 : 화이트  
도어 : 디자인



**베이직타입**  
중판 : 라이트 그레이  
문 : 우드오크



**베이직타입**  
중판 : 라이트 그레이  
문 : 블루오크

\* 상기 제품 외 본사 디자인팀이 제공하는 다양한 서비스를 받으실 수 있습니다.

## Product Features

- 내구성이 강하고, 방수력이 뛰어나며, 청소가 쉽고 위생적임
- 방수 PB : 나무톱밥 + 접착제 + 방수액 (고온 고압 압착 방식)
- HPM 판넬 : 방수 PB + 친환경 수성본드 + HPM 필름 접착
- 베이직 타입 : 본사 제공 색상 범위 내에서 중판 및 도어 색상 선택
- 디자인 타입 : 특별한 디자인을 원하는 경우 디자인팀 제작 가능 (추가 비용)
- 현장 실측 및 상담을 실시한 후, 디자인 확정 및 견적서 제출 완료

# 시스템 에어컨 바람막이

## System Air Conditioning Wind Shield

### (주)집현전 에어컨 바람막이

쾌적하고 기분 좋은 산들바람을 맞이하다



#### Product Features

- 직출되는 냉난방기류 차단 분산 작용
- 냉방병 및 건조증 예방에도 효과적임
- 다양한 각도로 누구나 손쉽게 조절 가능
- 견고성이 뛰어난 폴리카보네이트 4.5T 시공
- 파손 및 부식 우려가 없는 알루미늄 다보 시공
- 간단한 6개의 구성품으로 간편 시공 가능



기류전환



결로방지



냉방병예방



난연재질



각도조절

### 쾌적하고 효율적인 장시간 에어컨 냉.난방

직출되는 냉난기류를 차단해주어 여름철  
냉방병 및 건조증 예방에도 도움을 줍니다.

### 일상생활을 더 쾌적하고 편안하게

에어컨에서 먼 자리까지 바람 솔솔~ OK  
에어컨 바로 밑 자리도 냉방병, 추위걱정~ OK  
하루종일 쾌적해야 하니까!  
집현전 에어컨 바람막이니까!

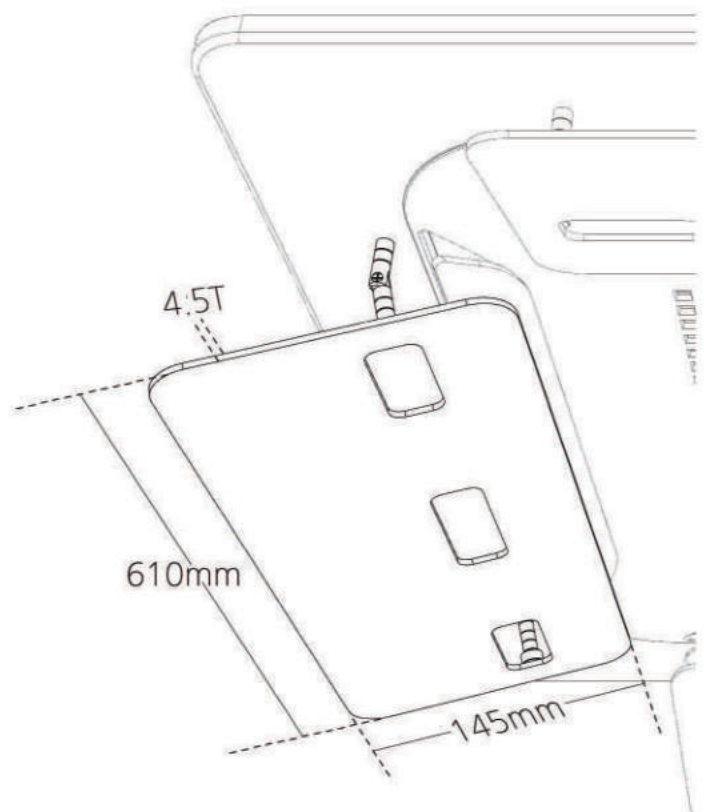





### 특수 재질 폴리카보네이트 4.5T

- 유리보다 20배 강한 내구성 (UV 차단 투명 코팅)
- 난연 및 충격 흡수 기능 우수한 품질의 제품



### 누구나 손쉬운 각도 조절

- 기존 에어컨의 별도 분해 및 재설치 과정 불필요함
- 손으로 위 아래로 당기면 손쉽게 조절 가능함



### 차별화된 알루미늄 다보

- 변형, 파손, 부식의 우려가 없는 차별화된 알루미늄 다보
- 장시간 사용에도 견고하여 손상 없이 사용 가능함

## 제품설치 방법



- ① 피스 설치 전 PC판을 설치할 에어컨에 먼저 대고 피스 위치를 가늠하여 줍니다.



- ② PC판을 대어 위치를 잡아 준 후 피스를 설치합니다.



- ③ 설치된 피스에 관절다보를 체결, 고정하여 줍니다.

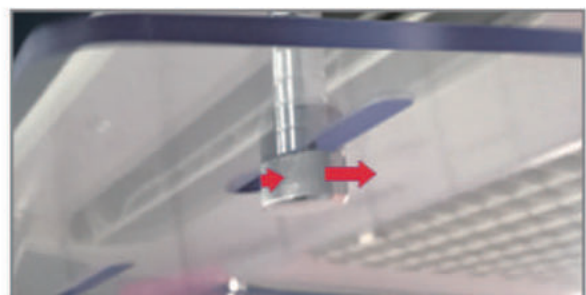

- ④ 관절다보에 PC판을 끼워준 후 다보너트를 돌려 완료합니다.

# 배수구 스틸 그레이팅

## Drain steel safety cover

### (주)집현전 배수구 디자인 스틸 그레이팅

견고성이 강한 맞춤형 디자인 스틸 그레이팅 제품

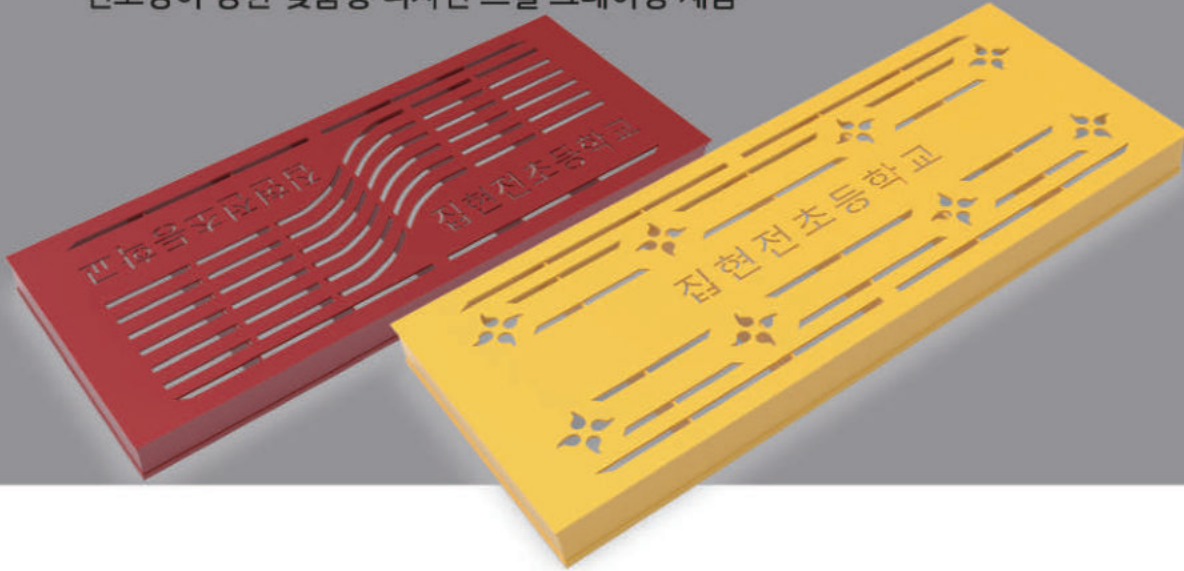

#### Product Features

- 배수구의 이물질 투입, 미끄럼 및 냄새 유입 방지를 위한 덮개 뚜껑
- 주변 환경과 자연을 고려해 다양한 색상과 디자인으로 시공함
- 주문자의 기관명 및 로고를 넣어서 제작 가능함
- 학교 운동장 / 공원 / 도로 / 아파트 단지 등에 시공함
- 실측 후에 본사와의 디자인 협의를 통해 시안을 확정함

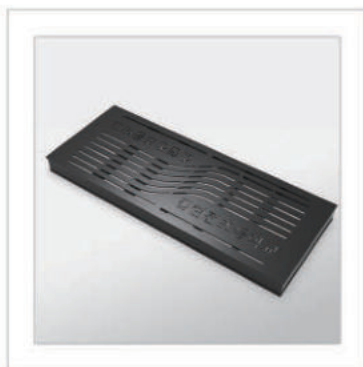



# 배수구 그레이팅 안전덮개

## Drain steel grating cover

### (취집현전 배수구 그레이팅 안전덮개

탄성이 좋은 천연 합성고무 재질 돌기 구조 안전덮개

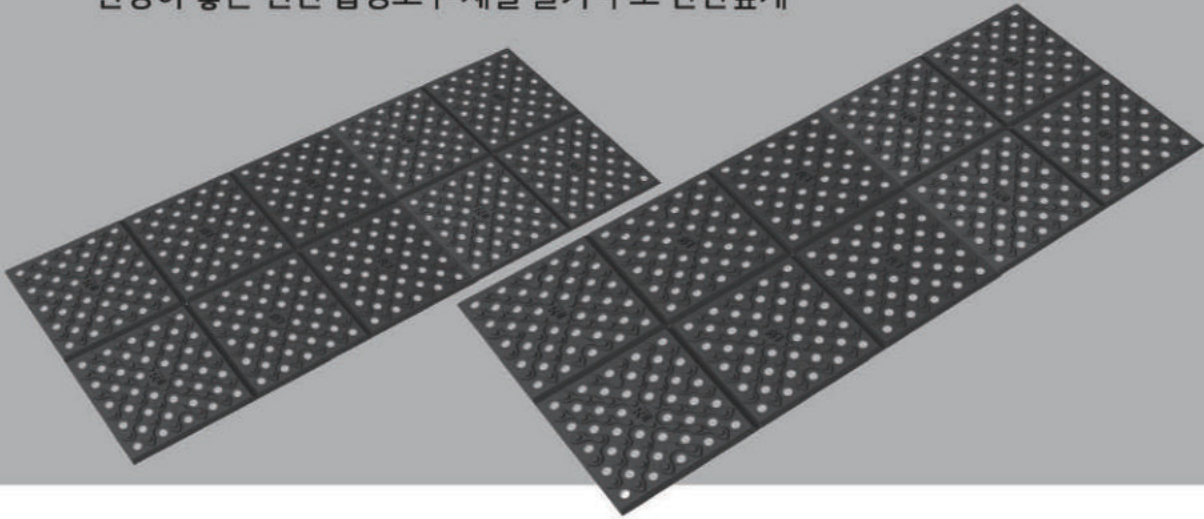

#### Product Features

- 기존의 스틸 그레이팅 윗면에 추가로 설치함 (안전 사고 예방)
- 탄성이 좋은 천연 합성고무 재질 / 돌기 구조 (충격 흡수)
- 제품이 쉽게 변형되지 않음 (내구성, 안정감 있음)
- 눈 또는 비로 인한 피해가 있어도 미끄럼 방지 효과가 있음
- 보행 중 신발 끼임을 막을 수 있음 (안전 사고 예방)
- 낙엽, 쓰레기 등 배수로 투입을 방지함 (홍수, 장마 피해 예방)



# 휠체어 무대 경사로

## Wheelchair stage ramp



### 휠체어 무대 경사로

보건복지부, 교육청 시행령에 맞게 제작된 제품

#### Product Features

- 휠체어 무대 경사로의 유효 폭은 90cm 이상으로 시공함
- 경사로 기울기는 1/8 이하로 시공함
- 높이 0.75m 마다 휴식할 수 있는 수평으로 된 참을 설치함
- 진입판이 무대 바닥면에 빈틈없이 맞닿아 안전한 진출입 가능함
- 경사로 다리 하단에 조절 나사를 이용하여 높이 조절이 가능함
- 경사로 표면에 돌기를 주어 미끄럼을 방지하도록 시공함
- 양쪽 끝에 위치한 5cm 날개가 추락 방지 역할을 하여 안전함

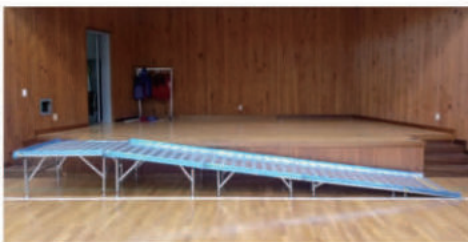

#### L-Type 이동식 경사로

- 경사로 진입 과정에 강당에 밀착하여 올라감 (불안감 해소)
- 수평장 (평판)을 이용하여 진출입의 안정성을 확보함
- 강당이나 경연장 벽면에 붙이기 때문에 공간 효율성이 뛰어남



#### I-Type 이동식 무대 경사로

- 좁은 장소 또는 낮은 높이에 설치하기 적합함
- 이용자의 목적지까지 동선을 최소화 할 수 있음
- 다양한 용도와 크기에 맞추어 주문 제작이 가능함



#### 이동식 보관함

- 다양한 용도와 크기로 주문 제작이 가능함
- 경사로를 사용하지 않을 때 손쉽게 보관이 가능함
- STOP 레버가 달려 있어 이동과 보관이 자유로움



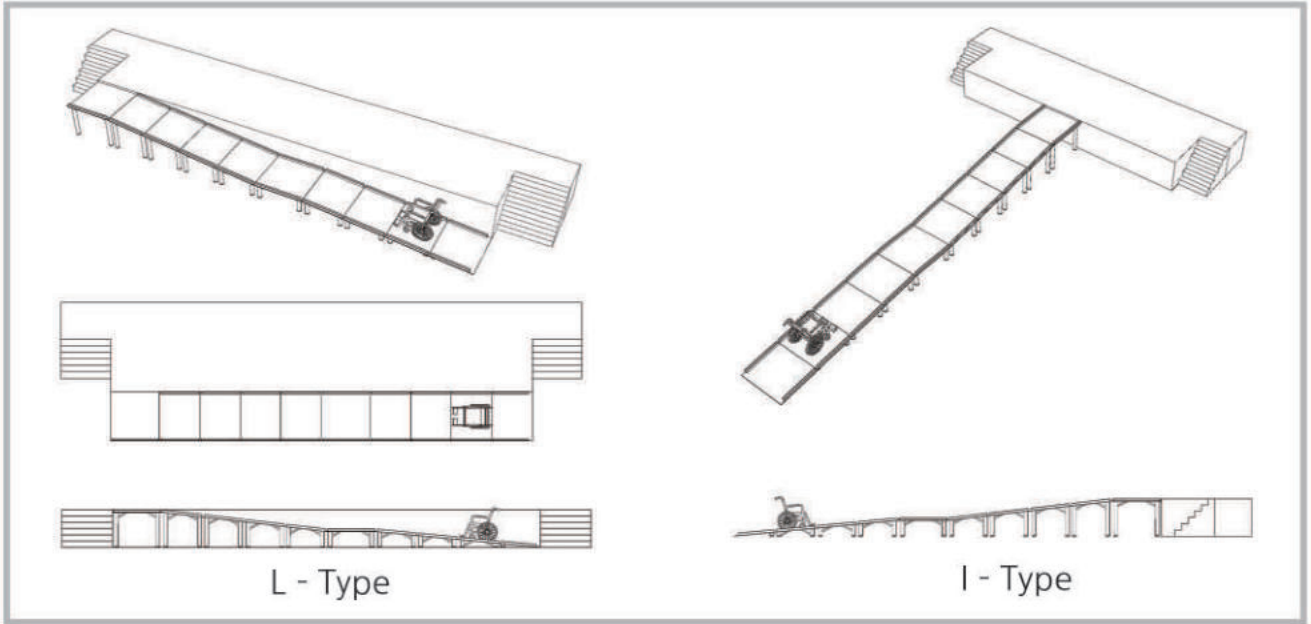

# 주요 시공사례

## Main construction case



# 이동형 휠체어 리프트

## Movable wheelchair lift

판매 : 주식회사 집현전 / 제조 : (주)젠텔

### 세워서 보관하는 이동형 휠체어리프트 [GT-100S]



#### FEATURE

- 이동형 / 고정형
- 수동유선리모콘 방식

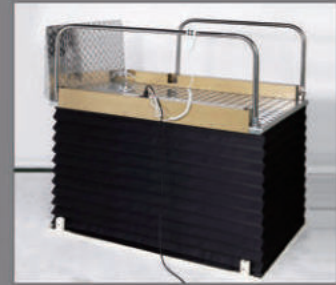

외형폭	유효규격	유효길이	사용중량	최대높이	상승거리	자체중량	정격속도	구동방식	전원	재질
920mm	800mm x 1,490mm	800mm	250kg	1,000mm	~885mm	100kg	1.2m/min	직류 전동 액츄에이터	AC 220v (단상 3P)	스테인스틸 외

### 체인 구동식 이동형 휠체어 리프트 [GT-150]



#### FEATURE

- 체인구동식
- 이동형
- 패들제어 방식

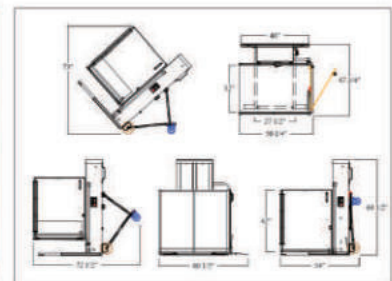

승강높이	승강속도	장비크기	적재무게	주행속도	케이지 크기	플랫폼 크기	전동기출력	전원	재질
1,350mm	3m/min	1,194 x 623 x1,548(mm)	340kg	3m/min	1,534mm x 920mm	920mm x 1,534mm	1,300w	220v	스테인리스강 강철



## 전동 액츄에이터 휠체어 리프트 [GT-100 Series]

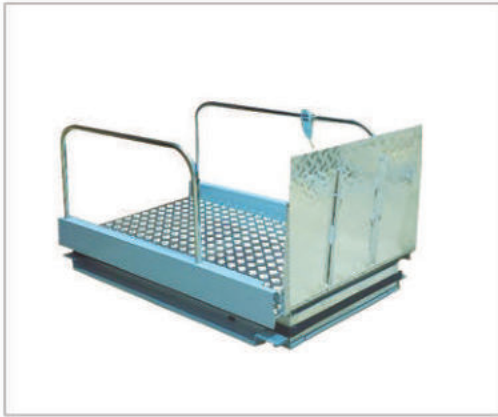

### FEATURE

- 이동형 / 고정형
- 수동유선리모콘 방식



외형폭	유효규격	유효길이	사용중량	최대높이	상승거리	자체중량	정격속도	구동방식	전원	재질
920mm	800mm x 1,490mm	800mm	250kg	1,000mm	~885mm	100kg	1.2m/min	직류 전동 액츄에이터	AC 220v (단상 3P)	스테인스틸 외

## 세워서 보관하는 측면출입 리프트(좌, 우) [GT-100SL, GT-100SR]



### FEATURE

- 착탈식바퀴
- 수동유선리모콘 방식

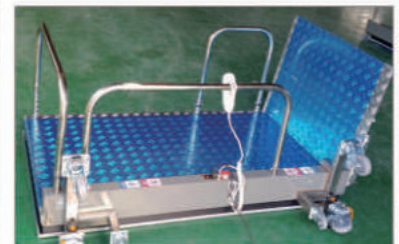
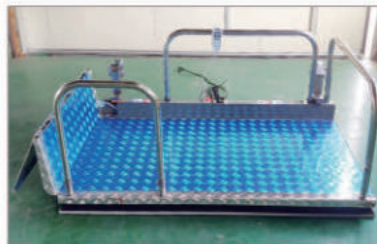

외형폭	유효규격	최대하중	최대높이	상승거리	자체중량	상승속도	구동방식	전원	재질
1,180mm	600mm x 1,750mm	250kg	1,000mm	0~885mm	100kg	12~15mm/s	전동액츄에이터	220v 단상	스테인리스 외

# 퍼즐형 조립식 발판 / 실외용 현관 에코클린매트 Puzzle-Block Mat

판매 : 주식회사 집현전 / 제조 : ㈜신광매트

## 퍼즐형 조립식 발판 / 실외용 현관 에코클린매트 Puzzle-Block Mat

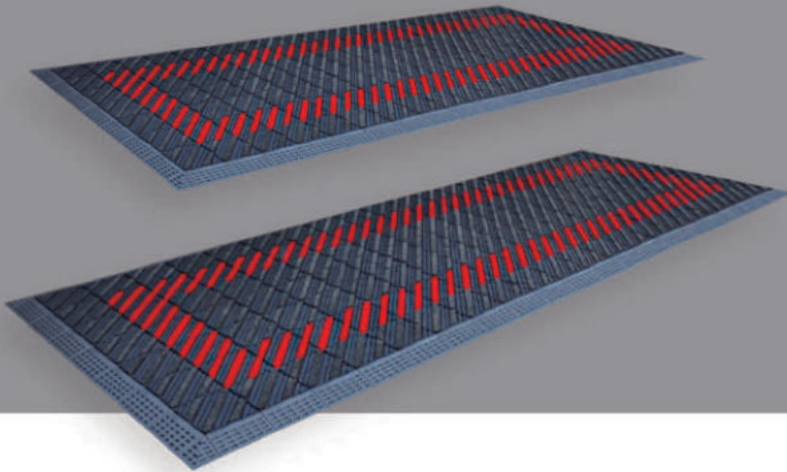

### Product Feature

- 논슬립으로 미끄럼방지 강화
- 오염물방지 가능
- EVA소재로 보다 뛰어난 내구성
- 가볍고 손쉬운 관리
- 퍼즐식 매트로 기호에 따른 디자인 가능
- 친환경 매트
- 바닥 손상 보호

비고리형

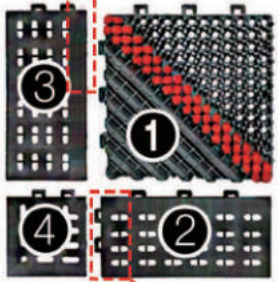

### 구성품 명칭

- ① 사각매트, 본품, 본판
- ② 사이드, 엣지, 변부, 테두리 (고리형)
- ③ 사이드, 엣지, 변부, 테두리 (비고리형)
- ④ 코너, 모서리

### 매트 구매시 호환 가능 여부 체크

- 제조사와 브랜드 일치 여부 (타사호환 X)
- 사이드 및 엣지의 경우 고리 유무 확인

고리형



### 시험성적서

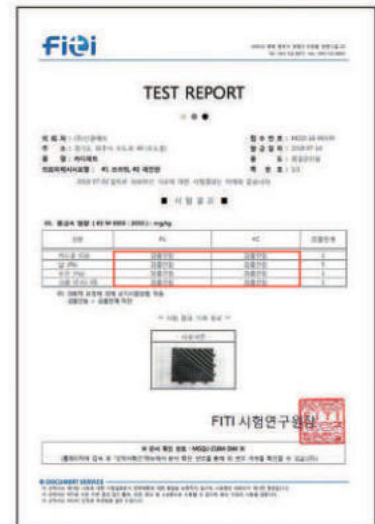

M210-18-00339

### 설치방법



1) 매트끼리 연결



2) 엣지를 홈에 맞추기



3) 사진과 같이 배치 후 망치로 살짝 쳐 주기



4) 조립 후 후면부 확인



5) 미결합 부분 망치로 살짝 쳐 주기



## 수량계산 가이드

ex) 120cm x 90cm 수량 계산 방법

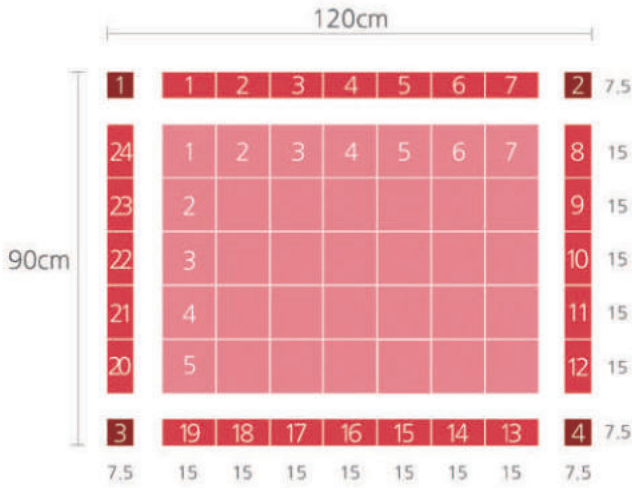

### 카디매프 (15cm x 15cm)

가로 7개 (105cm) x 세로 5개 (75cm) = 총 35개 필요

### 엣지 (15cm x 7.5cm)

상 7개 (105cm), 하 7개 (105cm)  
좌 5개 (75cm), 우 5개 (75cm) = 총 24개 필요

### 코너 (7.5cm x 7.5cm) = 총 4개 필요

\* 사각매프 본판 사이즈 = 15 x 15 x 2.5 cm

## 패턴 타입

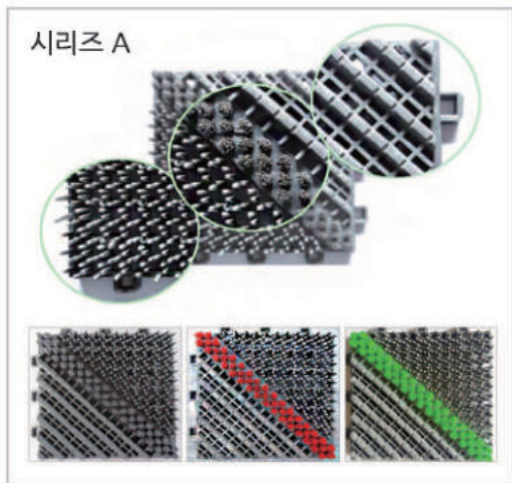

### 빗살무늬

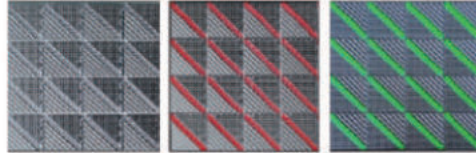

### 다이아무늬

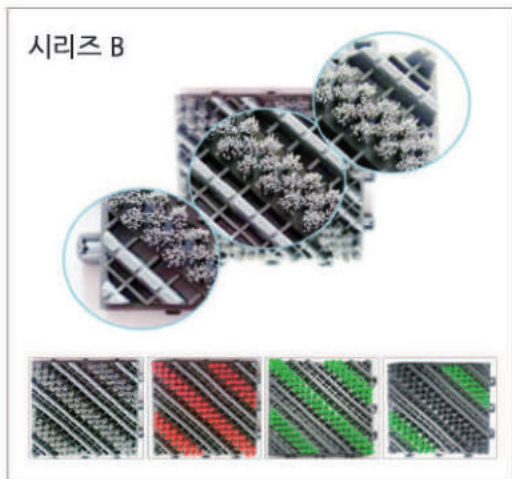
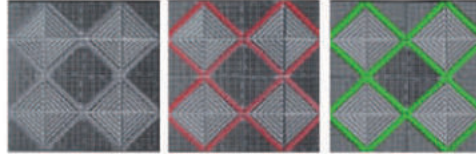

### 빗살무늬

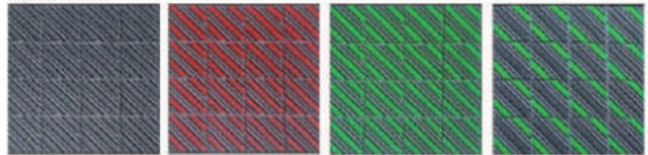

### 다이아무늬

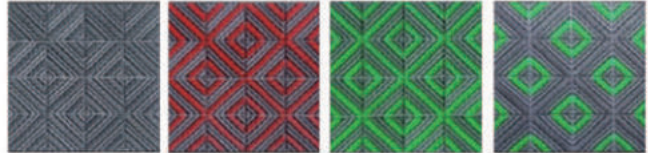

# 방충망 / 방진망

Anti insect net & Dustproof net

판매 : 주식회사 집현전 / 제조 : 텍스토머

## 텍스토머 촘촘 방충망

촘촘하고 시원한 미세방충망



### Product Features

- 타사 제품보다 우월한 극강의 촘촘함
- 미세 날벌레 100%, 각종 유해먼지 50% 이상 차단
- 정전기 유도 현상을 이용한 각종 유해먼지 표집
- 투명하고 깨끗한 시야 확보, 우수한 통기성
- 우천 시에도 빗물 유입 감소 효과
- 고강도 특수 섬유 (안전 촘촘망으로 적용 사양)

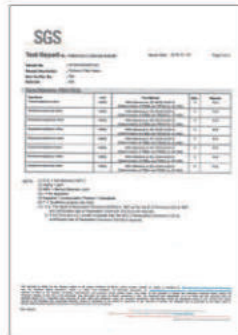
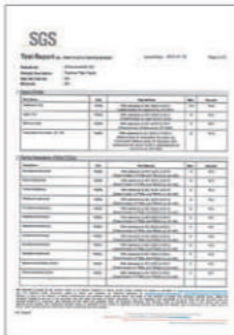

국제인증기관 SGS 인증  
납, 카드뮴, 수은 외 3종의 중금속 미검출



먼지포집율 테스트



공기투과도 테스트

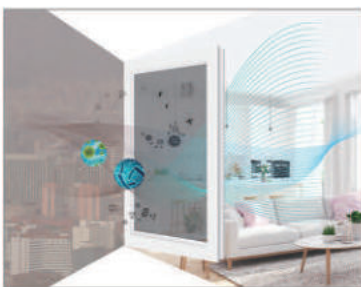

정전기 원리로 유해먼지 차단

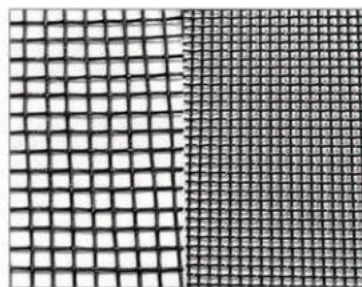

보다 더 세밀한 매쉬망



58% 공극율의 통기성



세계적인 소재은행 Material  
ConneXion에 전시된 첨단 소재



블랙계열로 빛을 흡수하여 투명한 시야확보



세련된 디자인의 패턴



# 텍스토머 촘촘 방진망

촘촘하고 시원한 미세 방진망

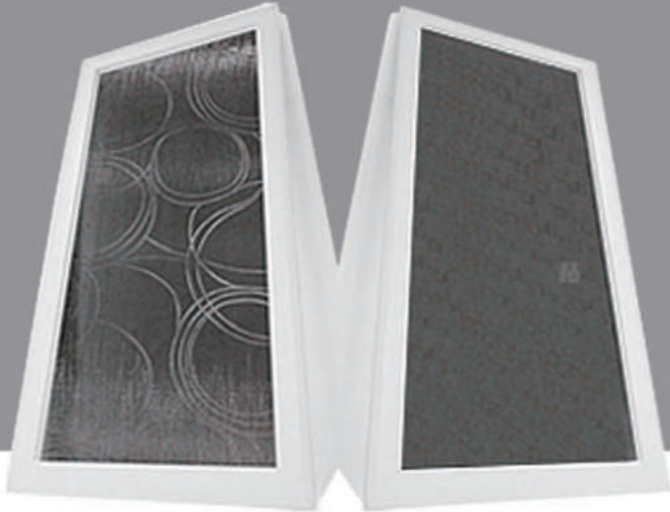

## Product Features

- TMeFT 특수필터 기술 적용
- 안전한 PET 소재 시공
- 비 오는 날에도 창문 개방 가능
- 투명하고 깨끗한 시야 확보 가능
- 원활한 환기 가능
- 차별화된 프리미엄 디자인



분진포집율 테스트



공기투과도 테스트

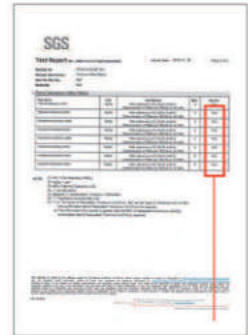
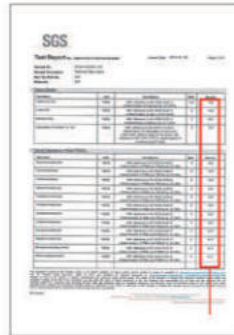

국제인증기관 SGS 인증  
납, 카드뮴, 수은, 크롬 포함 6종의 중금속 미검출

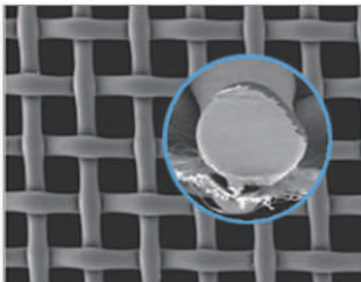

TMeFT 특수필터 기술 적용

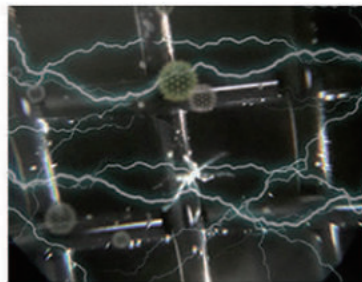

반영구 정전 원리

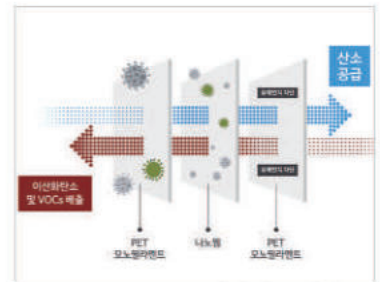

외부의 각종 유해먼지는 차단  
집안의 CO2 및 VOCs는 배출

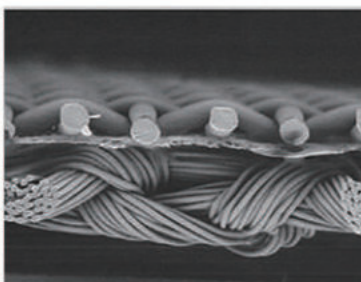

고가의 모노필라멘트  
섬유면서도 금속과 유사한 강도

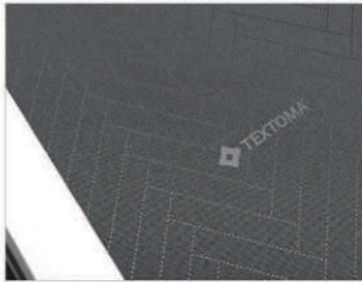

고급스러운 패턴 디자인



쾌적한 시야 확보

# 공기살균정화 손소독기 에어루션

Air sterilization purifier hand disinfectant airtution

판매 : 주식회사 집현전 / 제조 : 벤틙 프린티어

## AIRLUTION-1210

광촉매 특허의 천연소독살균제 국산 손소독기



### Product Features

- 천연 소독 살균제 프리미엄 자동 소독기
- 수시로 간편하게 사용할 수 있는 스탠드 타입
- 학교 생활 중에 신속하고 손쉽게 사용 가능
- 무 알콜, 항균력 99.99% 손 세정제
- 무색, 무취 천연 소독 살균 물질
- 각종 세균 및 곰팡이 제거 효과

### 주 사용처



교실 및 강의실



복도 및 통로



급식실



보건실



휴게실 및 쉼터



위생관리 필요처

### 일반형 AIRLUTION-1210S

규격 (mm) : (w)365 x (d)360 x (h)1,210

재질 : GI강판 (분체도장)

소비전력 : DC12v/3.5a 30w

분무량 : 1~5cc/sec

소독액 용량 : 10L

비고 : 건조기능, 2차 살균기능

### 고급형 AIRLUTION-1210A

규격 (mm) : (w)365 x (d)360 x (h)1,210

재질 : GI강판 (분체도장)

소비전력 : DC12v/3.5a 30w

분무량 : 1~5cc/sec

소독액 용량 : 10L

비고 : 광촉매 공기살균 전화기능,  
건조기능, 2차 살균기능

### 보유기술

- UV-LED와 손 소독액에 혼합된 액상 광촉매의 반응을 이용하여 1차 살균 후 남아 있는 세균 및 박테리아를 제거
- 손을 투입구에 넣을 시, 적외선 감지 거리와 자체 개발한 동작인식 알고리즘을 통해 손 투입과 마찰을 인식하여 분사-송풍-광원 동작 제어
- 자체 개발한 유해물질 제거용 공기살균 정화기를 내장하여 손소독기 및 공기 살균정화기로 동시에 사용 가능 (공기살균정화기능은 고급형만 가능)



## 혁신으로 만들어낸 차원이 다른 5단계 나노광촉매 필터 사용



\* 제품의 디자인은 제조사 사정에 따라 변경될 수 있습니다.

### 사용방법

- 양손을 편 상태에서 손을 투입하면 소독수가 분무됩니다.
- 송풍 작동 후 손을 빼고 건조될 때 까지 양손을 비벼주십시오.
- 소독수가 증발되면서 손에 오염되어 있던 각종 세균이 살균됩니다.
- 소독수가 나오지 않을 시 소독수를 보충하여 주십시오.

# 급식실 초음파 세척기

## Cafeteria ultrasonic cleaner

판매 : 주식회사 집현전 / 제조 : 탐소닉

### 탐소닉 급식실 초음파 세척기

국내산 3차원 초음파 진동소자 식기세척기



#### Product Features

- 고가의 국내산 초음파 진동 소자 (3차원 입체형 초음파)
- 설거지는 물론 찌든 때와 냄새 제거에도 효과적임
- 10년 이상의 내구성 강한 진동 소자가 내재되어 있음
- 21년을 사용해도 내구성이 유지됨
- 20개 이상의 초음파 진동자를 가지고 있어 파장이 매우 강함
- 식기, 과일을 담그고 버튼만 조작하면 15초~20분 경과후 완벽하게 세척이 완료 됨

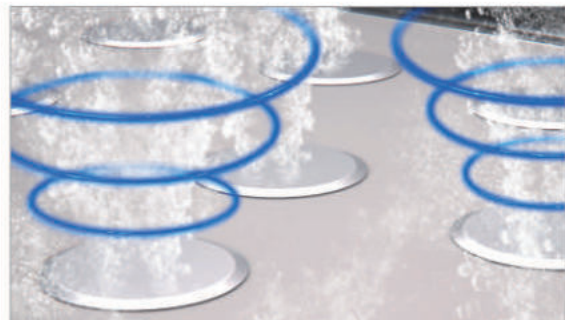



## 성적서 및 특허증



시험·검사성적서  
R20200408-0200



안전확인신고 증명서  
XO070019-19003A



특허증

## 타입 및 규격

모델명	규격 (cm)	소비전력 (W)
TS-730	730 x 700 x 850	700W
TSQ-800	800 x 700 x 850	800W
TS-900	900 x 700 x 850	1200W
TSQ-1000	1000 x 700 x 850	1300W
TS-1200	1200 x 700 x 850	1400W
TS-1500	1500 x 700 x 850	1600W
TS-1700	1700 x 700 x 850	1800W
TSQ-2100	2100 x 700 x 850	1800W
NOAS	660 x 380 x 290	520W



항색 포도상구균  
살모넬라

음성



일반 세균수  
대장균군

제로



농약성분  
(꺾임 잔류 농약검사  
102성분)

불검출

## 사용예시 Use example



# 신발장(맞춤형 주문 / 직접 생산 / 시험성적서 발급)

## Shoe closet

### (주)집현전 신발장

조달청 등록 완료 (2021년 12월 등록 완료)



#### Product Features

- 안전하고 건강한 맞춤형 전문교구 제작 업체
- 3개 공장 직접생산 시스템 (직생 증명서 발급)
- 시험성적서 발급 (안정성, 안전기준 어린이용 가구)
- 시험성적서 발급 (18mm MDF/PB, 3mm MDF)
- 맞춤형 주문제작 (메이플, 화이트격자, 펄그린, 펄핑크)
- 본사 전문 설계팀의 디자인 (공간 효율성이 뛰어나)

#### SPECIFICATION

##### 몸체

재질	LPM
색상	메이플 / 화이트격자 (선택)
치수	600mm x 380mm x 1,000mm

##### 도어 / 상판 / 측판

재질	High - Glossy
색상	메이플 / 화이트격자 / 펄그린 / 펄핑크 (선택)
명찰꽃이	부착(아크릴)
통풍구	환기, 통풍
하단부 형식	걸레받이 / 조절발 (선택)
매립형 손잡이	잠금장치 없음 / 일반키
일반형 손잡이	일반적인 단추모양의 손잡이
치수 주문제작	4인(2열 2단), 6인(2열3단/3열2단), 8인(2열4단/4열2단) 등

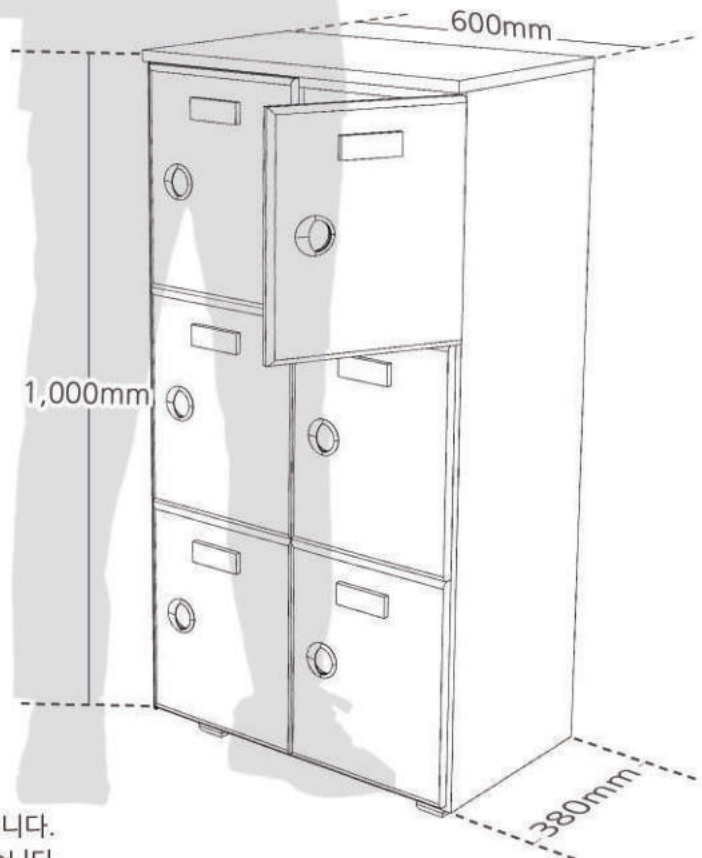

- \* 지역 및 수량에 따라 별도 설치비가 발생 할 수 있습니다.
- \* 수요기관의 주문 수량에 따라 수의시담, 견적요청 가능합니다.
- \* 제품 특성상 실제 제품사이즈와 약간 차이가 있을 수 있습니다.
- \* 인쇄물 특성에 따라 실제 색상과 다소 상이 할 수 있습니다.



A형



2단 3열 (6인용) 투명형  
사이즈 900x380x900 (mm)  
컬러 ■ ■ ■ □

B형



3단 3열 (9인용) 일반형  
사이즈 900x380x1,000 (mm)  
컬러 ■ ■ ■ □

C형



4단 4열 (16인용) 일반형  
사이즈 1,450x380x1,200 (mm)  
컬러 ■ ■ ■ □

D형



4단 4열 (16인용) 투명형  
사이즈 1,200x380x1,750 (mm)  
컬러 ■ ■ ■ □

E형



4단 5열 (20인용) 일반형  
사이즈 1,800x380x1,200 (mm)  
컬러 ■ ■ ■ □

F형



5단 2열 (10인용) 일반형  
사이즈 600x380x1,500 (mm)  
컬러 ■ ■ ■ □

G형



5단 3열 (15인용) 일반형  
사이즈 900x380x1,500 (mm)  
컬러 ■ ■ ■ □

H형



5단 양문형  
사이즈 800x380x1,500 (mm)  
컬러 ■ ■ ■

I형



6단 개방형  
사이즈 800x380x1,500 (mm)  
컬러 ■

# 사물함(맞춤형 주문 / 직접 생산 / 시험성적서 발급)

## Locker

### (주)집현전 사물함

조달청 등록 완료 (2021년 7월 등록 완료)



#### Product Features

- 안전하고 건강한 맞춤형 전문교구 제작 업체
- 3개 공장 직접생산 시스템 (직생 증명서 발급)
- 시험성적서 발급 (안정성, 안전기준 어린이용 가구)
- 시험성적서 발급 (18mm MDF/PB, 3mm MDF)
- 맞춤형 주문제작 (메이플, 화이트격자, 펄그린, 펄핑크)
- 본사 전문 설계팀의 디자인 (공간 효율성이 뛰어남)

#### SPECIFICATION

##### 몸체

재질	파티클보드(PB), LPM
색상	메이플 / 화이트격자 (선택)
치수	400mm x 420mm x 1,200mm

##### 도어 / 상판 / 측판

재질	High- Glossy
색상	메이플 / 펄그린 / 펄핑크 (선택)
명찰꽃이	부착(아크릴)
하단부 형식	걸레받이 / 조절발 (선택)
매립형 손잡이	잠금장치 없음 / 일반키
돌출 손잡이	잠금장치 없음 / 일반키
일체형 손잡이	개인 자물쇠를 달 수 있는 고리가 있음
치수 주문제작	4인(2열 2단), 6인(2열3단/3열2단), 8인(2열4단/4열2단) 등

- \* 지역 및 수량에 따라 별도 설치비가 발생 할 수 있습니다.
- \* 수요기관의 주문 수량에 따라 수의시담, 견적요청 가능합니다.
- \* 제품 특성상 실제 제품사이즈와 약간 차이가 있을 수 있습니다.
- \* 인쇄물 특성에 따라 실제 색상과 다소 상이 할 수 있습니다.

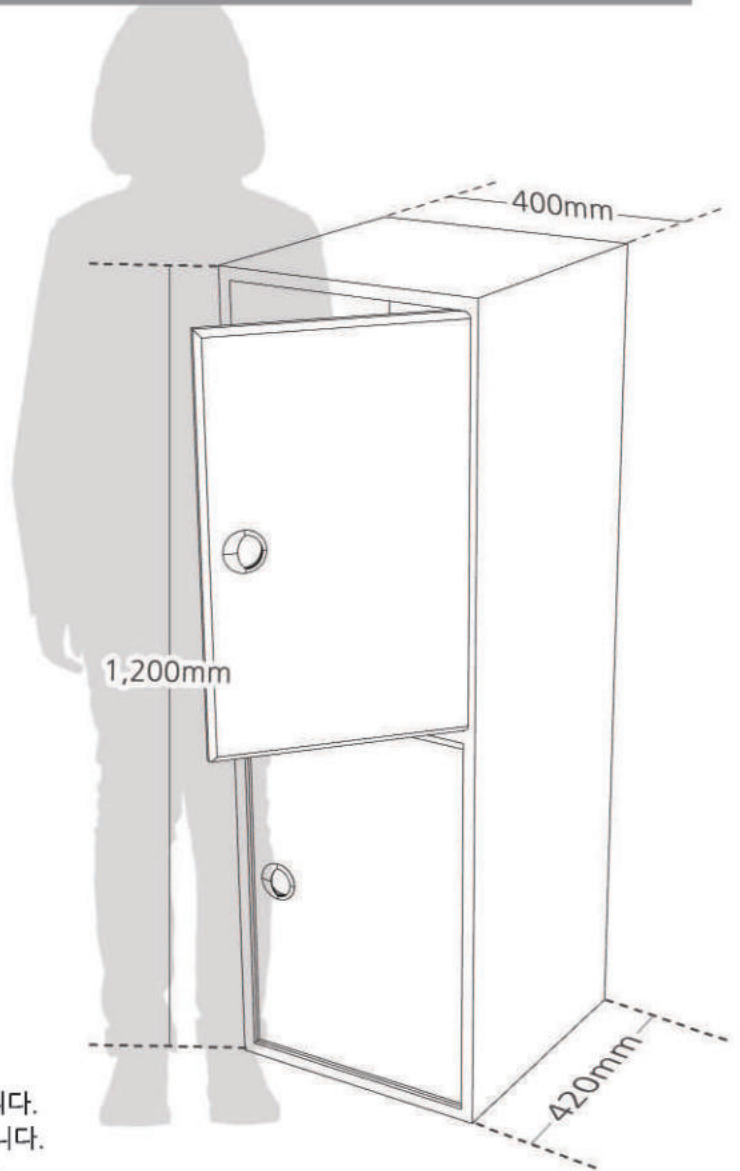



A형



1단 1열 기본형  
사이즈 400x420x600 (mm)  
컬러

B형



1단 1열 높은형  
사이즈 400x550x1,900 (mm)  
컬러

C형



1단 1열 양문 대형  
사이즈 800x550x1,900 (mm)  
컬러

D형



2단 1열 기본형  
사이즈 400x420x1,200 (mm)  
컬러

E형



2단 1열 높은형  
사이즈 400x550x1,900 (mm)  
컬러

F형



2단 2열 기본형  
사이즈 800x420x1,200 (mm)  
컬러

G형



2단 2열 높은형  
사이즈 800x550x1,900 (mm)  
컬러

H형



3단 1열 기본형  
사이즈 400x420x1,100 (mm)  
컬러

Color

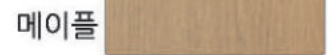

\*인쇄물 특성상 실제와 색이 다를 수 있습니다.

# 책장 (맞춤형 주문 / 직접 생산 / 시험성적서 발급)

## Bookshelf

### (주)집현전 책장

조달청 등록 준비 제품



#### Product Features

- 안전하고 건강한 맞춤형 전문교구 제작 업체
- 3개 공장 직접생산 시스템 (직생 증명서 발급)
- 시험성적서 발급 (18mm MDF/PB, 3mm MDF)
- 다양한 크기와 구성 요소에 대한 선택의 폭이 넓음
- 맞춤형 주문제작 (메이플, 화이트격자, 펄그린, 펄핑크)
- 본사 전문 설계팀의 디자인 (공간 효율성이 뛰어남)

#### SPECIFICATION

##### 몸체

재질	LPM
색상	메이플 / 화이트 격자 (선택)
두께	18T(18mm)
하단부 형식	고정형
높이	주문제작 가능
치수	800mm x 350mm x 1,500mm

##### 도어 / 상판 / 측판

재질	High - Glossy
색상	메이플 / 펄그린 / 펄핑크 / 화이트 격자 (선택)
손잡이	F형 / J형

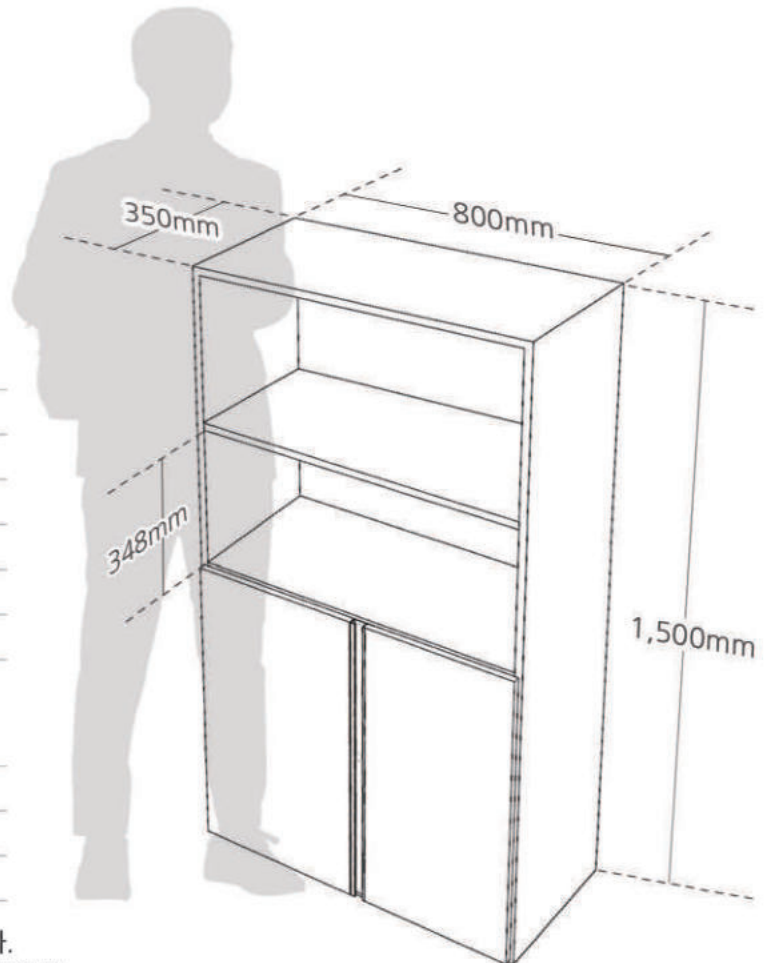

- \* 지역 및 수량에 따라 별도 설치비가 발생 할 수 있습니다.
- \* 수요기관의 주문 수량에 따라 수의시담, 견적요청 가능합니다.
- \* 제품 특성상 실제 제품사이즈와 약간 차이가 있을 수 있습니다.
- \* 인쇄물 특성에 따라 실제 색상과 다소 상이 할 수 있습니다.



A형



2단 1열 오픈형  
사이즈 800x350x800 (mm)  
컬러 ■ □

B형



5단 1열 오픈형  
사이즈 800x350x1,850 (mm)  
컬러 ■ □

C형



상부2단 하단 양문형  
사이즈 800x350x1,500 (mm)  
컬러 ■ ■ ■ □

D형



상부2단 하단 양문형  
사이즈 800x350x1,500 (mm)  
컬러 ■ ■ ■ □

E형



상부2단 하단 양문형  
사이즈 800x350x1,500 (mm)  
컬러 ■ ■ ■ □

F형



상부2단 하단 양문형  
사이즈 800x350x1,500 (mm)  
컬러 ■ ■ ■ □

G형



상부3단 하단 양문형  
사이즈 800x350x1,500 (mm)  
컬러 ■ ■ ■ □

H형



상부3단 하단 양문형  
사이즈 800x350x1,500 (mm)  
컬러 ■ ■ ■ □

I형



상부3단 하단 양문형  
사이즈 800x350x1,500 (mm)  
컬러 ■ ■ ■ □

# 이동식 서가(맞춤형 주문 / 직접 생산 / 시험성적서 발급) Removable Bookshelf

## ㈜집현전 이동식 서가

조달청 등록 준비 제품



### Product Features

- 안전하고 건강한 맞춤형 전문교구 제작 업체
- 3개 공장 직접생산 시스템 (직생 증명서 발급)
- 시험성적서 발급 (18mm MDF/PB, 3mm MDF)
- 다양한 크기와 구성 요소에 대한 선택의 폭이 넓음
- 맞춤형 주문제작 (메이플, 화이트격자, 펄그린, 펄핑크)
- 본사 전문 설계팀의 디자인 (공간 효율성이 뛰어남)

### SPECIFICATION

재질	LPM
색상	메이플
두께	18T(18mm)
하단부 형식	슬라이딩
높이	주문제작 가능
치수	1200형 : 1,200 x 600 x 2,100 (mm)
	1800형 : 1,800 x 600 x 2,100 (mm)
	2400형 : 2,400 x 600 x 2,100 (mm)
	그 외 주문제작 가능

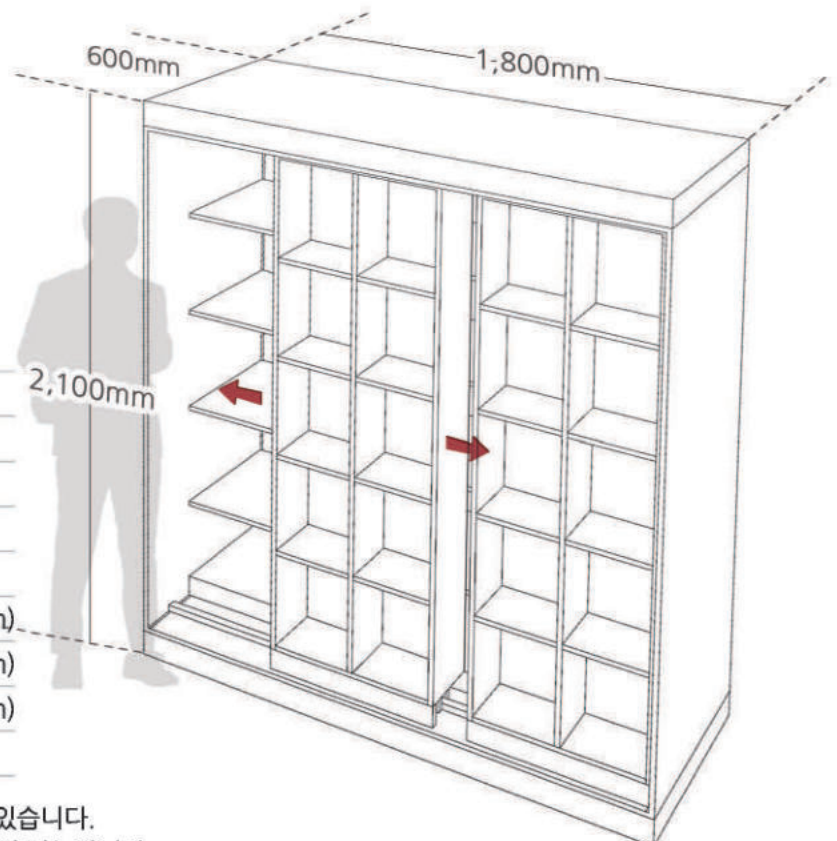

- \* 지역 및 수량에 따라 별도 설치비가 발생 할 수 있습니다.
- \* 수요기관의 주문 수량에 따라 수의시담, 견적요청 가능합니다.
- \* 제품 특성상 실제 제품사이즈와 약간 차이가 있을 수 있습니다.
- \* 인쇄물 특성에 따라 실제 색상과 다소 상이 할 수 있습니다.



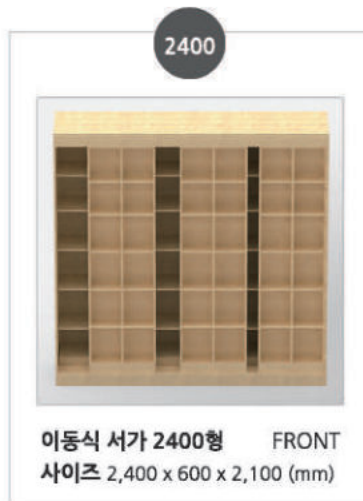
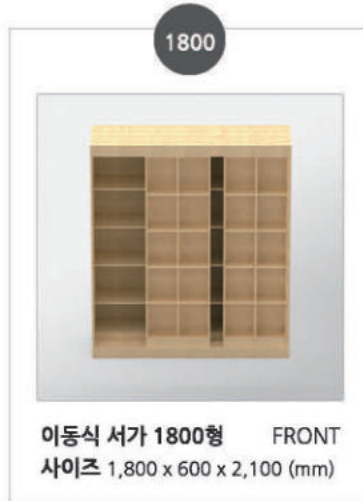
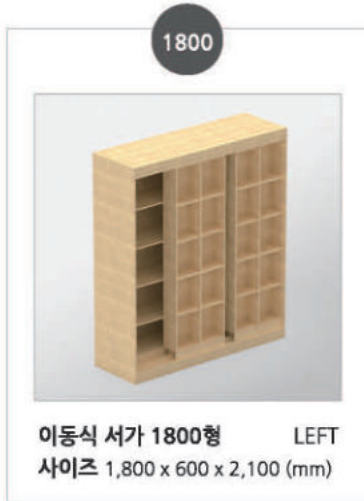
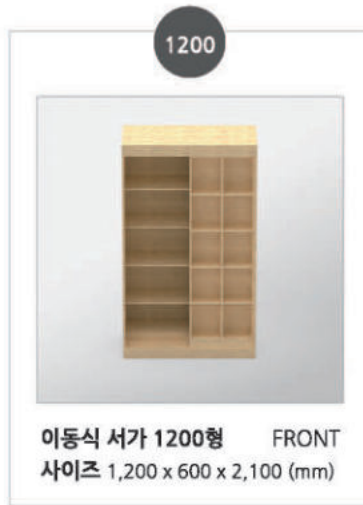
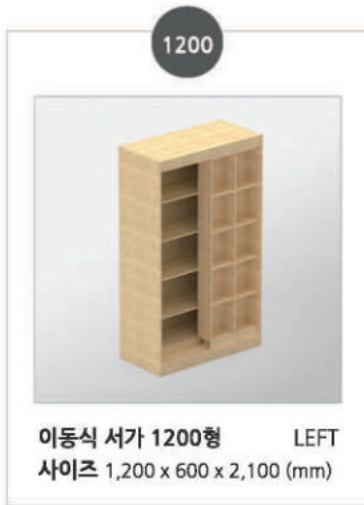

# 캐비닛(맞춤형 주문 / 직접 생산 / 시험성적서 발급) Cabinet

## (주)집현전 캐비닛

조달청 등록 준비 제품



### Product Features

- 안전하고 건강한 맞춤형 전문교구 제작 업체
- 3개 공장 직접생산 시스템 (직생 증명서 발급)
- 시험성적서 발급 (18mm MDF/PB, 3mm MDF)
- 다양한 크기와 구성 요소에 대한 선택의 폭이 넓음
- 맞춤형 주문제작 (메이플, 화이트격자, 펄그린, 펄핑크)
- 본사 전문 설계팀의 디자인 (공간 효율성이 뛰어남)

### SPECIFICATION

#### 몸체

재질	LPM
색상	메이플 / 화이트격자 (선택)
	1,600mm x 550mm x 600mm
치수	800mm x 550mm x 1,900mm
	그 외 주문제작 가능

#### 도어 / 상판 / 측판

재질	High-Glossy
색상	메이플 / 화이트격자 / 펄그린 / 펄핑크 (선택)
손잡이	F형 / J형
두께	18T(18mm)
하단부 형식	고정형
높이	600mm / 1,900mm 외 주문제작 가능
치수	주문제작 가능

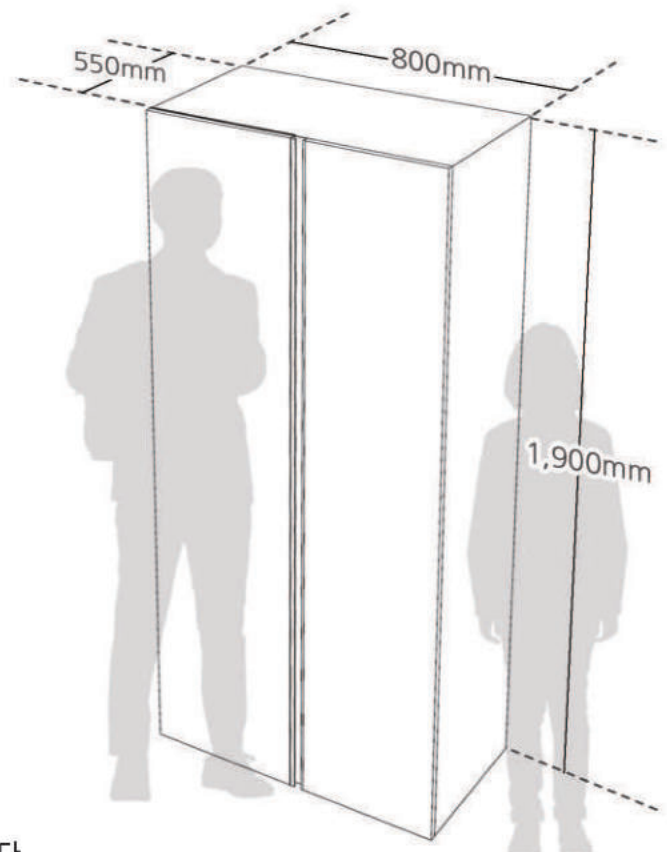

- \* 지역 및 수량에 따라 별도 설치비가 발생 할 수 있습니다.
- \* 수요기관의 주문 수량에 따라 수의시담, 견적요청 가능합니다.
- \* 제품 특성상 실제 제품사이즈와 약간 차이가 있을 수 있습니다.
- \* 인쇄물 특성에 따라 실제 색상과 다소 상이 할 수 있습니다.





# 교탁(맞춤형 주문 / 직접 생산 / 시험성적서 발급) Teaching table

## (주)집현전 교탁

조달청 등록 준비 제품



### Product Features

- 안전하고 건강한 맞춤형 전문교구 제작 업체
- 3개 공장 직접생산 시스템 (직생 증명서 발급)
- 시험성적서 발급 (18mm MDF/PB, 3mm MDF)
- 다양한 크기와 구성 요소에 대한 선택의 폭이 넓음
- 맞춤형 주문제작 (메이플, 화이트격자, 펄그린, 펄핑크)
- 본사 전문 설계팀의 디자인 (공간 효율성이 뛰어남)

### SPECIFICATION

#### 몸체

재질	고무나무
치수	700mm x 500mm x 1,100mm 그 외 주문제작 가능
바퀴	철제, 플라스틱, 고정가능

#### 도어 / 상판 / 측판

재질	High-Glossy
색상	메이플 / 화이트격자 / 펄그린 / 펄핑크 (선택)
손잡이	F형 / J형
두께	18T(18mm)
치수	332mm x 600mm / 그 외 주문제작 가능

- \* 지역 및 수량에 따라 별도 설치비가 발생 할 수 있습니다.
- \* 수요기관의 주문 수량에 따라 수의시담, 견적요청 가능합니다.
- \* 제품 특성상 실제 제품사이즈와 약간 차이가 있을 수 있습니다.
- \* 인쇄물 특성에 따라 실제 색상과 다소 상이 할 수 있습니다.

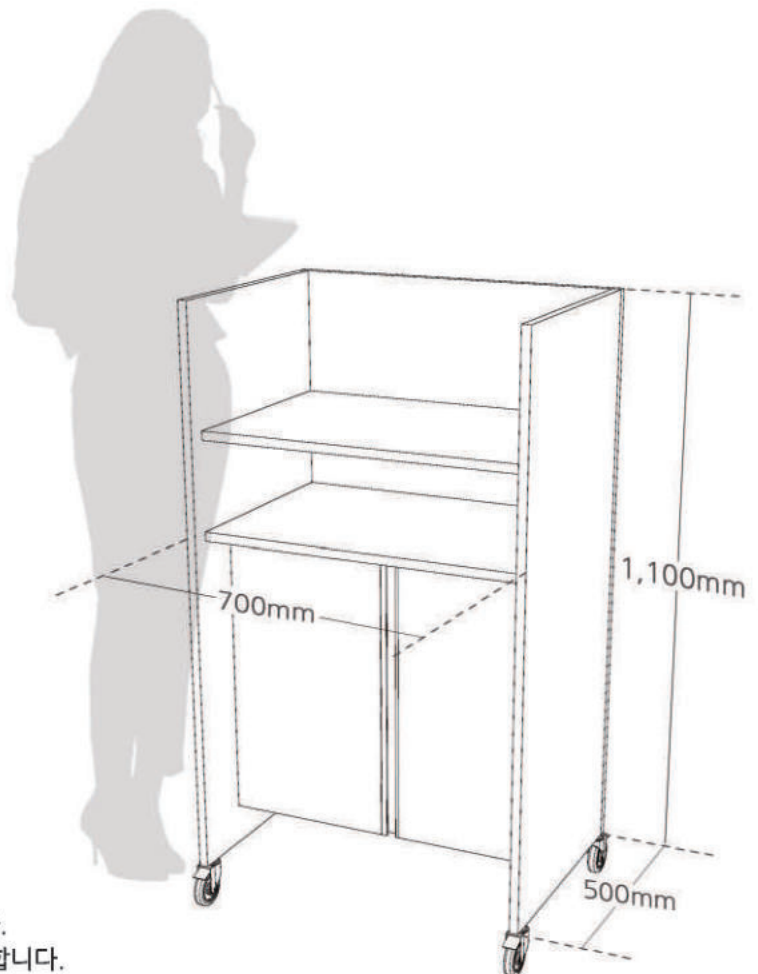



2단형



하부 양문형  
사이즈 700 x 500 x 1,100 (mm)  
컬러 ■ ■

2단형



하부 양문형  
사이즈 700 x 500 x 1,100 (mm)  
컬러 ■ □

2단형



하부 양문형  
사이즈 700 x 500 x 1,100 (mm)  
컬러 ■ ■

2단형



하부 양문형  
사이즈 700 x 500 x 1,100 (mm)  
컬러 ■ ■

2단형



하부 양문형  
사이즈 700 x 500 x 1,100 (mm)  
컬러 □ ■

2단형



하부 양문형  
사이즈 700 x 500 x 1,100 (mm)  
컬러 □ □

2단형



하부 양문형  
사이즈 700 x 500 x 1,100 (mm)  
컬러 □ ■

2단형



하부 양문형  
사이즈 700 x 500 x 1,100 (mm)  
컬러 □ ■

4단형



오픈형  
사이즈 700 x 500 x 1,100 (mm)  
컬러 ■ □

# 칸막이형 열람대 (맞춤형 주문 / 직접 생산 / 시험성적서 발급)

## Partitioned reading desk

### (주)집현전 칸막이형 열람대

조달청 등록 준비 제품



#### Product Features

- 안전하고 건강한 맞춤형 전문교구 제작 업체
- 3개 공장 직접생산 시스템 (직생 증명서 발급)
- 시험성적서 발급 (18mm MDF/PB, 3mm MDF)
- 다양한 크기와 구성 요소에 대한 선택의 폭이 넓음
- 맞춤형 주문제작 (메이플, 화이트격자, 펄그린, 펄핑크)
- 본사 전문 설계팀의 디자인 (공간 효율성이 뛰어남)

#### SPECIFICATION

##### 몸체

재질	LPM
색상	메이플 / 화이트격자 (선택)
	820mm x 600mm x 1,900mm
치수	820mm x 900mm x 1,900mm
	그 외 주문제작 가능
전등	LED

##### 도어 / 상판 / 측판

재질	High-Glossy
색상	메이플 / 화이트격자 / 펄그린 / 펄핑크 (선택)
두께	18T(18mm)
치수	390mm x 520mm
	그 외 주문제작 가능

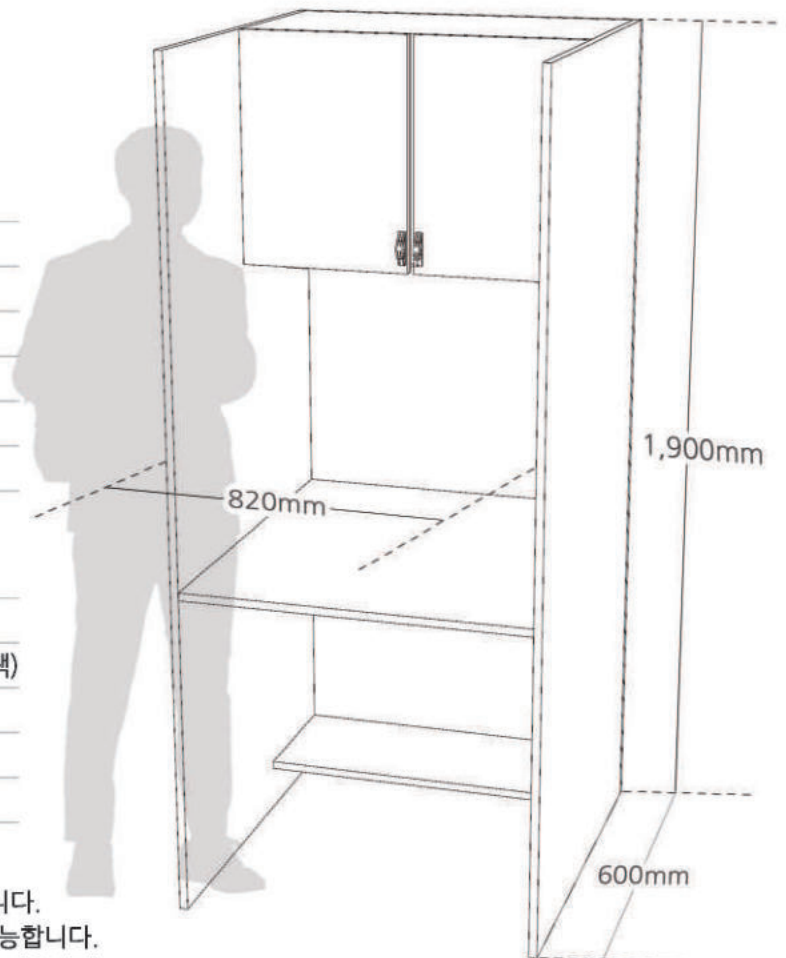

- \* 지역 및 수량에 따라 별도 설치비가 발생 할 수 있습니다.
- \* 수요기관의 주문 수량에 따라 수의시담, 견적요청 가능합니다.
- \* 제품 특성상 실제 제품사이즈와 약간 차이가 있을 수 있습니다.
- \* 인쇄물 특성에 따라 실제 색상과 다소 상이 할 수 있습니다.



<p>600</p>  <p><b>칸막이 열람대 600형</b> 사이즈 820 x 600 x 1,900 (mm)</p>	<p>600</p>  <p><b>칸막이 열람대 600형</b> 사이즈 820 x 600 x 1,900 (mm)</p>	<p>600</p>  <p><b>칸막이 열람대 600형</b> 사이즈 820 x 600 x 1,900 (mm)</p>	<p>600</p>  <p><b>칸막이 열람대 600형</b> 사이즈 820 x 600 x 1,900 (mm)</p>
<p>600</p>  <p><b>칸막이 열람대 600형</b> 사이즈 820 x 600 x 1,900 (mm)</p>	<p>600</p>  <p><b>칸막이 열람대 600형</b> 사이즈 820 x 600 x 1,900 (mm)</p>	<p>600</p>  <p><b>칸막이 열람대 600형</b> 사이즈 820 x 600 x 1,900 (mm)</p>	<p>600</p>  <p><b>칸막이 열람대 600형</b> 사이즈 820 x 600 x 1,900 (mm)</p>
<p>900</p>  <p><b>칸막이 열람대 900형</b> 사이즈 820 x 900 x 1,900 (mm)</p>	<p>900</p>  <p><b>칸막이 열람대 900형</b> 사이즈 820 x 900 x 1,900 (mm)</p>	<p>900</p>  <p><b>칸막이 열람대 900형</b> 사이즈 820 x 900 x 1,900 (mm)</p>	<p>900</p>  <p><b>칸막이 열람대 900형</b> 사이즈 820 x 900 x 1,900 (mm)</p>
<p>900</p>  <p><b>칸막이 열람대 900형</b> 사이즈 820 x 900 x 1,900 (mm)</p>	<p>900</p>  <p><b>칸막이 열람대 900형</b> 사이즈 820 x 900 x 1,900 (mm)</p>	<p>900</p>  <p><b>칸막이 열람대 900형</b> 사이즈 820 x 900 x 1,900 (mm)</p>	<p>900</p>  <p><b>칸막이 열람대 900형</b> 사이즈 820 x 900 x 1,900 (mm)</p>

# 청소 도구함 (맞춤형 주문 / 직접 생산 / 시험성적서 발급) Cleaning tool cabinet

## (주)집현전 청소 도구함

조달청 등록 준비 제품



### Product Features

- 안전하고 건강한 맞춤형 전문교구 제작 업체
- 3개 공장 직접생산 시스템 (직생 증명서 발급)
- 시험성적서 발급 (18mm MDF/PB, 3mm MDF)
- 다양한 크기와 구성 요소에 대한 선택의 폭이 넓음
- 맞춤형 주문제작 (메이플, 화이트격자, 펄그린, 펄핑크)
- 본사 전문 설계팀의 디자인 (공간 효율성이 뛰어남)

### SPECIFICATION

#### 몸체

재질	LPM
색상	메이플 / 화이트격자 (선택)
	800mm x 400mm x 1,200mm (밀대용)
치수	800mm x 400mm x 1,200mm (청소기용)
	그 외 주문제작 가능

#### 도어

재질	High-Glossy
색상	메이플 / 화이트격자 / 펄그린 / 펄핑크 (선택)
두께	18T(18mm)
치수	382mm x 1,105mm / 그 외 주문제작 가능

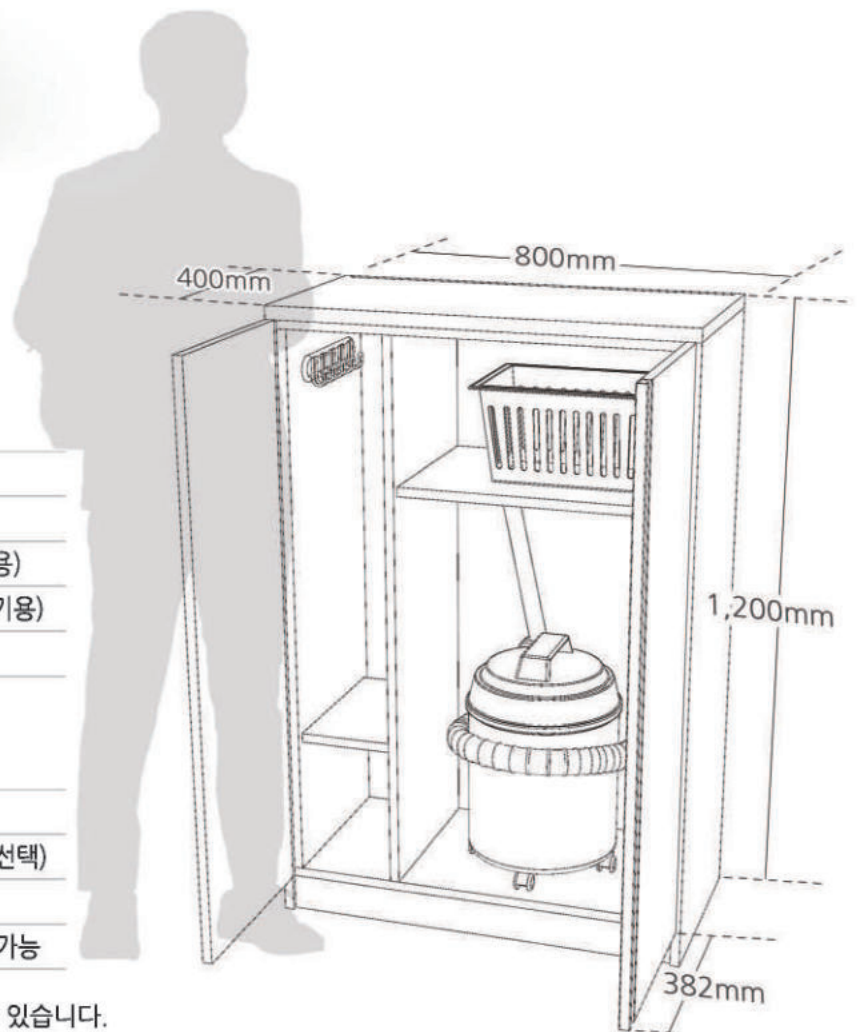

- \* 지역 및 수량에 따라 별도 설치비가 발생 할 수 있습니다.
- \* 수요기관의 주문 수량에 따라 수의시담, 견적요청 가능합니다.
- \* 제품 특성상 실제 제품사이즈와 약간 차이가 있을 수 있습니다.
- \* 인쇄물 특성에 따라 실제 색상과 다소 상이 할 수 있습니다.



밀대



밀대형  
사이즈 800 x 400 x 1,200 (mm)  
컬러 ■ □

밀대

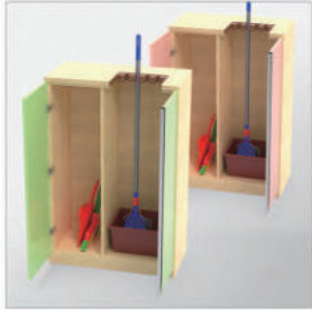

밀대형  
사이즈 800 x 400 x 1,200 (mm)  
컬러 ■ ■ ■

밀대

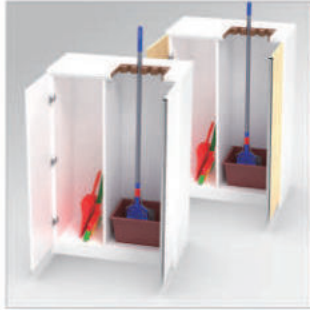

밀대형  
사이즈 800 x 400 x 1,200 (mm)  
컬러 □ ■

밀대

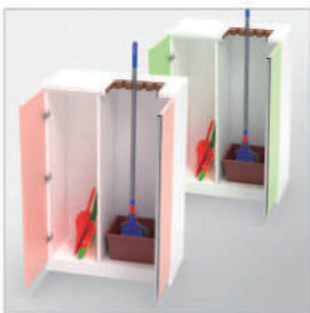

밀대형  
사이즈 800 x 400 x 1,200 (mm)  
컬러 □ ■ ■

청소기



청소기형  
사이즈 800 x 400 x 1,200 (mm)  
컬러 ■ □

청소기



청소기형  
사이즈 800 x 400 x 1,200 (mm)  
컬러 ■ ■ ■

청소기



청소기형  
사이즈 800 x 400 x 1,200 (mm)  
컬러 □ ■

청소기



청소기형  
사이즈 800 x 400 x 1,200 (mm)  
컬러 □ ■ ■

Color



\*인쇄물 특성상 실제와 색이 다를 수 있습니다.

# 회의용 탁자(맞춤형 주문 / 직접 생산 / 시험성적서 발급)

## Conference table

### (주)집현전 회의용 탁자

조달청 등록 준비 제품



#### Product Features

- 안전하고 건강한 맞춤형 전문교구 제작 업체
- 3개 공장 직접생산 시스템 (직생 증명서 발급)
- 시험성적서 발급 (18mm MDF/PB, 3mm MDF)
- 다양한 크기와 구성 요소에 대한 선택의 폭이 넓음
- 맞춤형 주문제작
- 본사 전문 설계팀의 디자인 (공간 효율성이 뛰어남)

#### SPECIFICATION

재질	LPM
색상	메이플
상판 두께	25T(25mm)
	1,500mm x 900mm x 730mm
치수	4,500mm x 1,000mm x 730mm
	그 외 주문제작 가능

- \* 지역 및 수량에 따라 별도 설치비가 발생 할 수 있습니다.
- \* 수요기관의 주문 수량에 따라 수의시담, 견적요청 가능합니다.
- \* 제품 특성상 실제 제품사이즈와 약간 차이가 있을 수 있습니다.
- \* 인쇄물 특성에 따라 실제 색상과 다소 상이 할 수 있습니다.

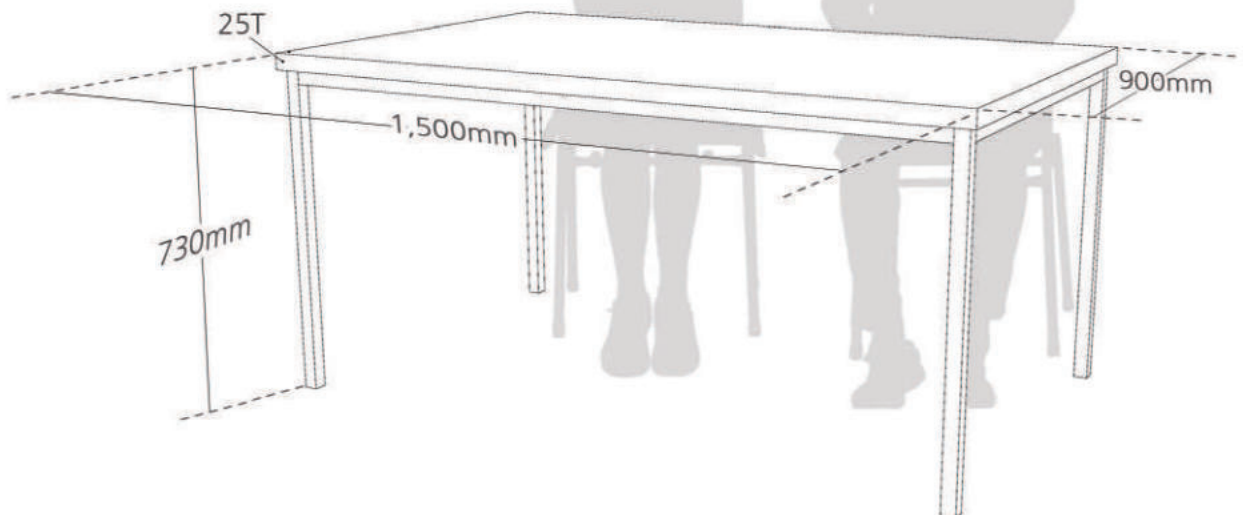



730



730형 LEFT  
사이즈 1,500 x 900 x 730 (mm)  
컬러 ■ ■

730



730형 FRONT  
사이즈 1,500 x 900 x 730 (mm)  
컬러 ■ ■

730



730형 RIGHT  
사이즈 1,500 x 900 x 730 (mm)  
컬러 ■ ■

730



730형 LEFT  
사이즈 4,500 x 1,000 x 730 (mm)  
컬러 ■ ■

730



730형 FRONT  
사이즈 4,500 x 1,000 x 730 (mm)  
컬러 ■ ■

730



730형 RIGHT  
사이즈 4,500 x 1,000 x 730 (mm)  
컬러 ■ ■



성적서 번호 GFCC-21K0279  
시험대상품목 3mm MDF  
산업통상부고시 제2020-020호



성적서 번호 GFCC-20G0712  
시험대상품목 18mm MDF  
산업통상부고시 제2017-107호



성적서 번호 GFCC-20G0711  
시험대상품목 18mm PB  
산업통상부고시 제2017-107호

# 우산꽂이(우드) Umbrella arrangement

## (취집현전 우산꽂이 (우드)

믿고 사용할 수 있는 안전한 우드 우산꽂이 (6구 / 30구)

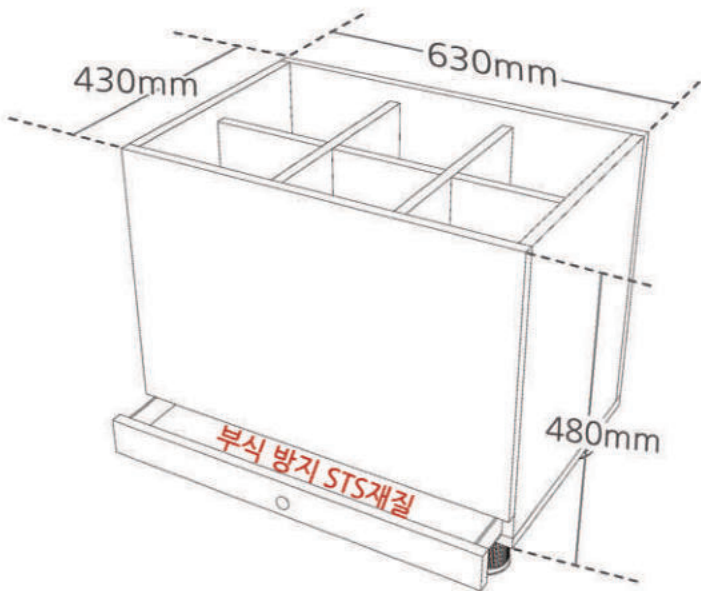
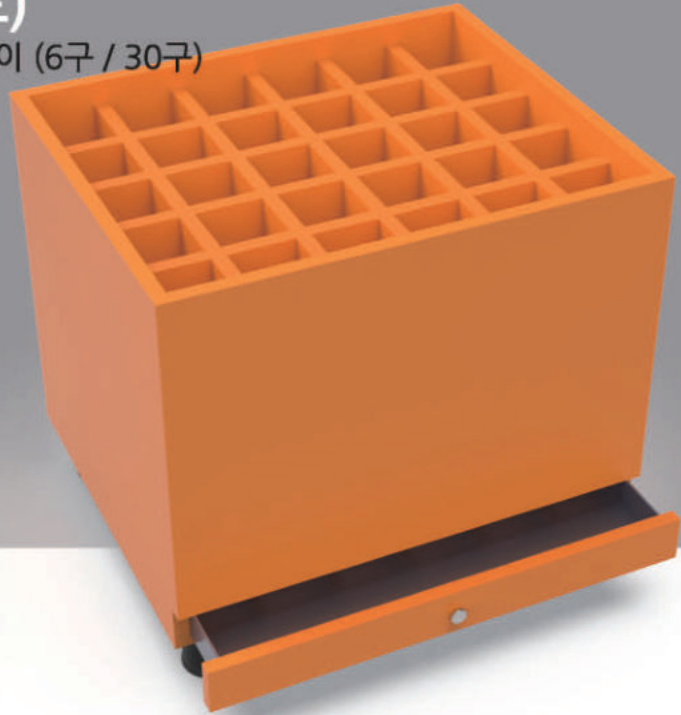
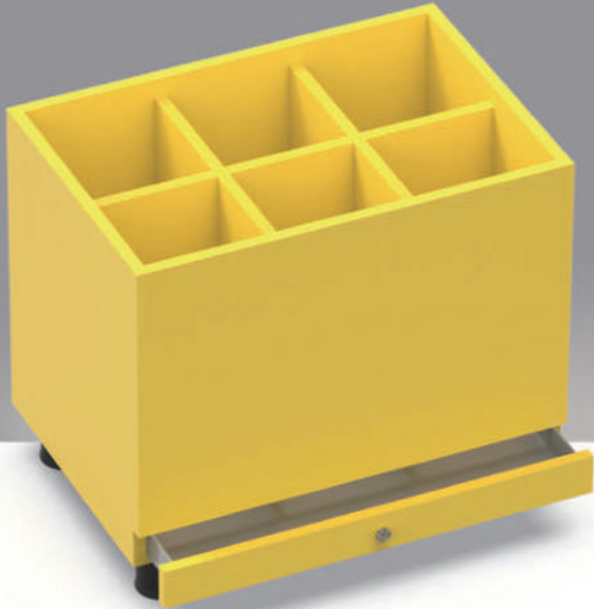

**6구**

재질	MDF (특수도장)
색상	옐로우 / 오렌지 / 그린 / 핑크 / 퍼플 / 레드
두께	18T(18mm)
치수	630mm x 430mm x 480mm

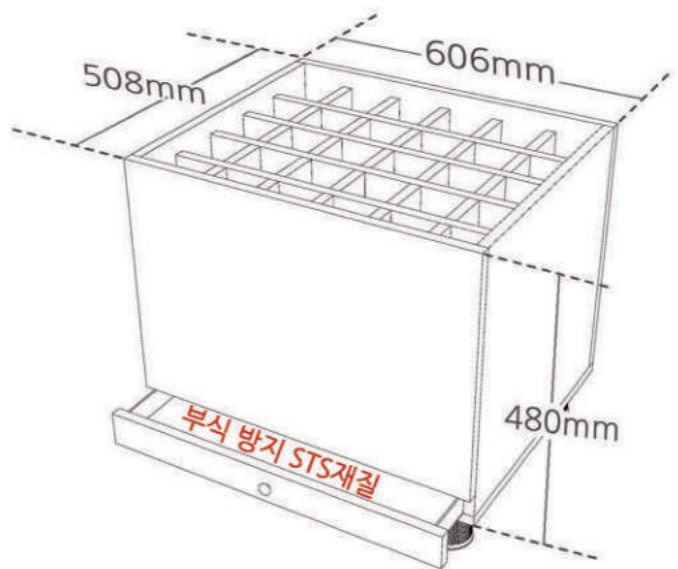

**30구**

재질	MDF (특수도장)
색상	옐로우 / 오렌지 / 그린 / 핑크 / 퍼플 / 레드
두께	18T(18mm)
치수	606mm x 508mm x 480mm



6구



6구 퍼플  
사이즈 630 x 430 x 480 (mm)

6구



6구 핑크  
사이즈 630 x 430 x 480 (mm)

6구



6구 레드  
사이즈 630 x 430 x 480 (mm)

6구



6구 오렌지  
사이즈 630 x 430 x 480 (mm)

6구



6구 옐로우  
사이즈 630 x 430 x 480 (mm)

6구



6구 그린  
사이즈 630 x 430 x 480 (mm)

30구



30구 퍼플  
사이즈 606 x 508 x 480 (mm)

30구



30구 핑크  
사이즈 606 x 508 x 480 (mm)

30구



30구 레드  
사이즈 606 x 508 x 480 (mm)

30구



30구 오렌지  
사이즈 606 x 508 x 480 (mm)

30구



30구 옐로우  
사이즈 606 x 508 x 480 (mm)

30구



30구 그린  
사이즈 606 x 508 x 480 (mm)

# 우산꽂이(아크릴) Acrylic umbrella stand

## (취)집현전 우산꽂이 (아크릴)

믿고 사용할 수 있는 안전한 아크릴 우산꽂이 (12구 / 20구)

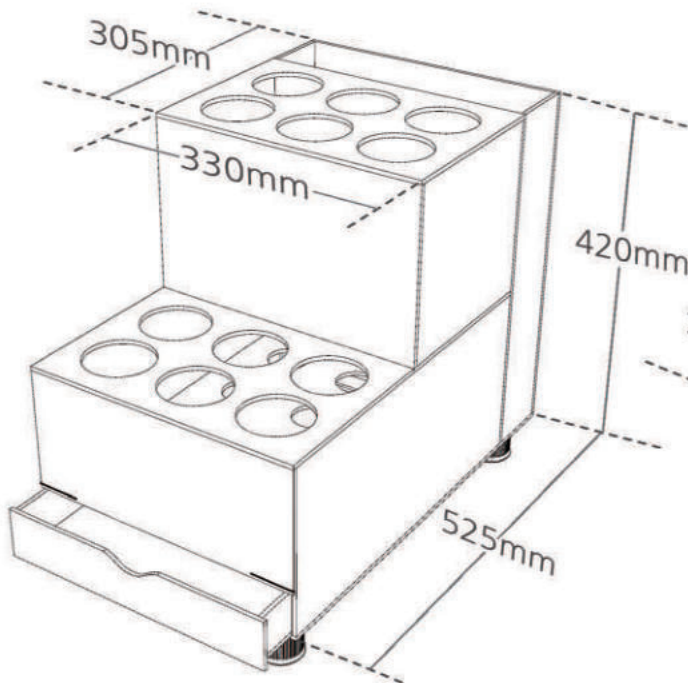
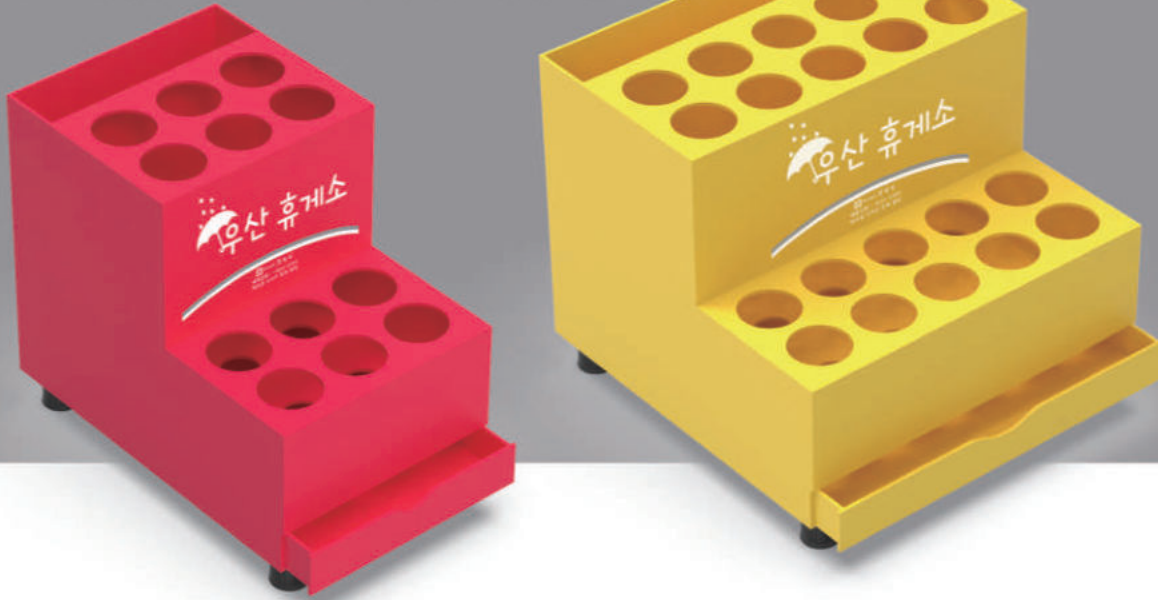

12구 확장형

재질	아크릴
색상	레드 / 옐로우 / 블루 / 그린 / 핑크 / 오렌지
지름	Φ80
치수	330mm x 525mm x 420mm

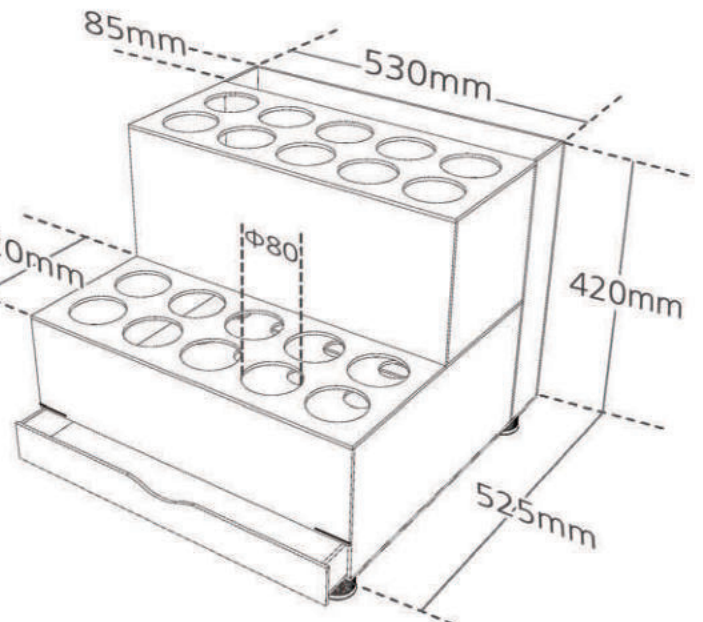

20구 확장형

재질	아크릴
색상	레드 / 옐로우 / 블루 / 그린 / 핑크 / 오렌지
지름	Φ80
치수	530mm x 525mm x 420mm



12구



12구 확장형 레드  
사이즈 330 x 525 x 420 (mm)

12구



12구 확장형 옐로우  
사이즈 330 x 525 x 420 (mm)

12구



12구 확장형 블루  
사이즈 330 x 525 x 420 (mm)

12구



12구 확장형 오렌지  
사이즈 330 x 525 x 420 (mm)

12구



12구 확장형 핑크  
사이즈 330 x 525 x 420 (mm)

12구



12구 확장형 그린  
사이즈 330 x 525 x 420 (mm)

20구



20구 확장형 레드  
사이즈 530 x 525 x 420 (mm)

20구



20구 확장형 옐로우  
사이즈 530 x 525 x 420 (mm)

20구



20구 확장형 블루  
사이즈 530 x 525 x 420 (mm)

20구



20구 확장형 오렌지  
사이즈 530 x 525 x 420 (mm)

20구



20구 확장형 핑크  
사이즈 530 x 525 x 420 (mm)

20구



20구 확장형 그린  
사이즈 530 x 525 x 420 (mm)

# 운동장 놀이터 위험 물질 제거

Remove dangerous waste on the playground

책임 관리 : 주식회사 집현전 / 용역 : 대학스포츠산업

"쾌적하고 안전한 놀이터를 아이들에게 제공하지 않겠습니까?"

가장 안전해야 할 어린이 놀이터에 돌조각, 병조각 등 각종 이물질이 많은 것은 관계자분들께서도 잘 아실것이라 생각합니다.

본사에서는 2021년 최신형 이물질 제거기를 준비하여 귀 놀이터에 찾아갑니다.

법적으로 실시하는 놀이터 월점검에도 놀이터 이물질제거기가 포함 되어 있습니다.





# 학습교구 장난감 소독

Disinfection of teaching aids & toys

## "장난감 소독 1년에 한번으로는 안됩니다"

매일 아이들이 가지고 노는 장난감을 1년에 한번의 세척 및 살균소독으로는 안전성이 현저히 낮다는 것을 선생님들과 관계자들도 느끼실 겁니다.

분기별 1회 정도는 세척 및 살균소독을 해야 그나마 안심이 되실텐데 비용이 고민될 수 있습니다. 그렇다면 저희와 의논해 보십시오!

본 작업 실행시에는 직접 방문수거하여 장난감과 장난감통까지 세척 및 소독후 교실까지 원위치 시켜드리는 최상의 서비스품질을 제공해 드립니다.

장난감 소독 시방서는 별도 안내서를 참고해 주세요.

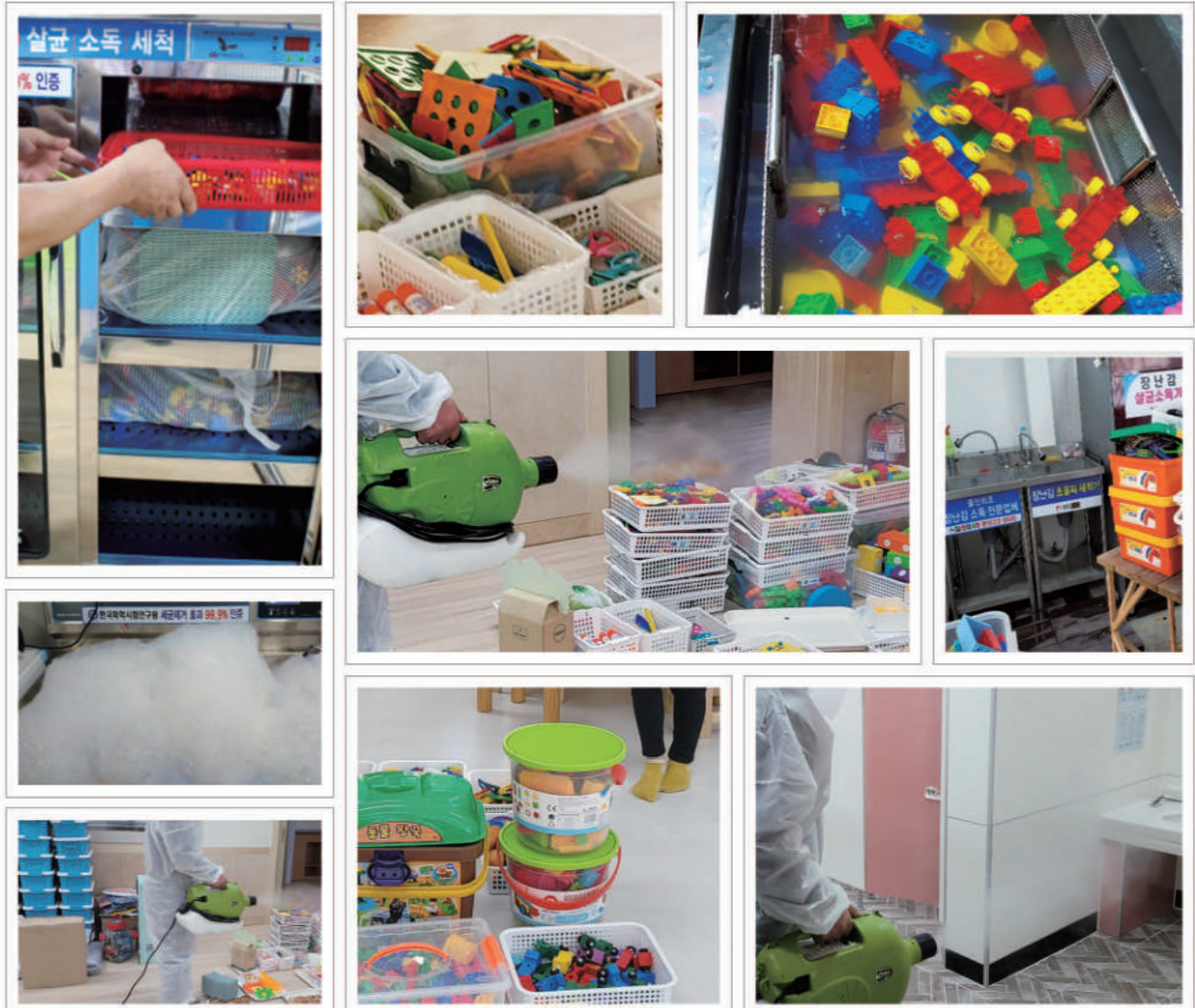



# 운동장 놀이터 소독 및 방역

## Disinfection of playgrounds

책임 관리 : 주식회사 집현전 / 용역 : 대학스포츠산업

### "어린이들이 마음껏 뛰어 놀수 있는 안전한 놀이터 만들기"

어린이 놀이터는 동물들의 배설물과 각종 이물질 및 중금속등으로 오염 가능성이 매우 높은 곳입니다.

저희는 어린이 놀이터의 모래와 고무 바닥재, 탄성 포장재 놀이기구 등을 고온 고압의 스팀으로 살균소독합니다.

놀이터 소독을 최소 1년에 2회정도는 해야 한다는 생각이 들지만 예산문제로 고민을 하신다면, 당사는 1회 비용으로 연 2회(전반기 1회, 후반기 1회) 놀이터 소독을 해드립니다.

코로나 등 바이러스가 어느때보다 심각한 요즘 어린이 놀이터 소독과 철저한 위생관리가 무엇보다 중요합니다.





# 강당 운동장 놀이터 스팀 청소

## Auditorium steam cleaning

### "자동차 물세차와 스팀세차의 차이를 아시죠?"

전국 최초로 강당을 스팀청소를 합니다.,  
 타 업체에서 하지 않는 130도 고온 스팀청소로 청결함과 살균소독을 동시에 완벽하게 합니다.  
 연간 1회 청소로 청결상태를 유지하기 어렵기에 당사는 1회 청소비용으로 2회 스팀청소를 합니다.  
 (전반기 1회, 후반기 1회)

### 작업 순서 :

- ① 상담 및 고객님 의견접수 → ② 미세먼지 제거 → ③ 벽면, 커튼, 창틀, 스피커 등 스팀청소 → ④ 바닥 외 스팀청소 → ⑤ 바닥 기구 약싱 (전문장비) → ⑥ 바닥 코팅작업 및 마무리

청소 및 코팅 소독까지 한번에 해결 ⇒ 품질 만족도 최상





# 야외 원형 스텐 다목적 걸이

Outdoor round stainless steel multipurpose hanger

책임 관리 : 주식회사 집현전 / 용역 : 대학스포츠산업

## "가방, 옷, 모자 등을 깔끔하게... 야외 원형스텐 다목적 걸이"

바닥이나 의자위에 던져 놓은 가방, 어디에 두었는지 잊어버려 돌아다니는 옷, 모자, 소지품 등, 그래서 분실물이 늘어나고 버려지기도 합니다.

이제 야외 원형스텐 다목적 걸이가 깔끔하게 해결해 드립니다.

- 국내생산/최고급 스텐재질
- 특수 알곤용접을 하여 샌딩 및 광택 작업하여 안전하고 견고하게 제작
- 규격에 따라 맞춤형 주문 제작도 가능
- ※ 설치하면 실용적이고 편리한 야외 원형스텐 다목적 걸이

학교운동장 / 스탠드주변 / 수돗가주변 / 피구장 주변/ 아이들 학원 차량 대기장소 등

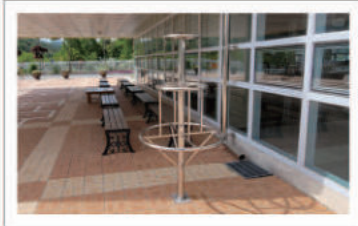



# 야외 체육 교구 이동식 보관함

## Removable teaching aid storage box

### "편리한 이동식 보관함"

기존 플라스틱이나 철재보다 설치 및 이동이 용이하며 무게감이 있어 바람에 강함  
기존품들보다 단단하고 안전하며 내구성이 뛰어나

- 지붕 방수 사용
  - 고급 방부목 사용
  - 오일스텐 (방부목 전용 페인트 작업)
  - 이동 가능 손잡이 부착
  - 국내생산 (대학스포츠 산업)
  - 규격 : 가로 1,450cm 세로 1,500cm 폭 60cm (규격에 따라 주문생산 가능)
- 용도 : 어린이집 유치원 놀이터 교구함 / 텃밭 농기구 보관함 / 운동장 체육물품등 보관함



# (주)집현전 주요 인증서 Primary Certificates



[사업자 등록 번호 Business license Number]  
NO.563-81-01760호

[장애인 기업 확인서 Disability Corporation Confirmation]  
NO.0012-2020-00309호

[직접 생산 확인 증명서 Cert of Direct Production Confirmation]  
NO.2020-0107-00676호

[시험 성적서 Test Report]  
NO.GFCC-20K0797

[벤처기업 확인서 Venture Corporation Confirmation]  
NO.20200112378호

[기업부설연구소 인증서 Corporate Attachment Lab Certificate]  
NO.2020115458호

[ISO 9001:2015 품질경영시스템 Quality Management System]  
NO.GIS-4225-QC

[혁신한국인 & 파워코리아 인증 Innovative Koreans]  
NO.2021-0504-02호

[디자인 등록증 Design Registration Certificate]  
NO.30-1063688호  
NO.30-1008503호  
NO.30-0984713호

[실용신안 등록증 Utility Model Registration Certificate]  
NO.0395293호





# (주)집현전 가족들의 땀과 열정

## Historical Pictures

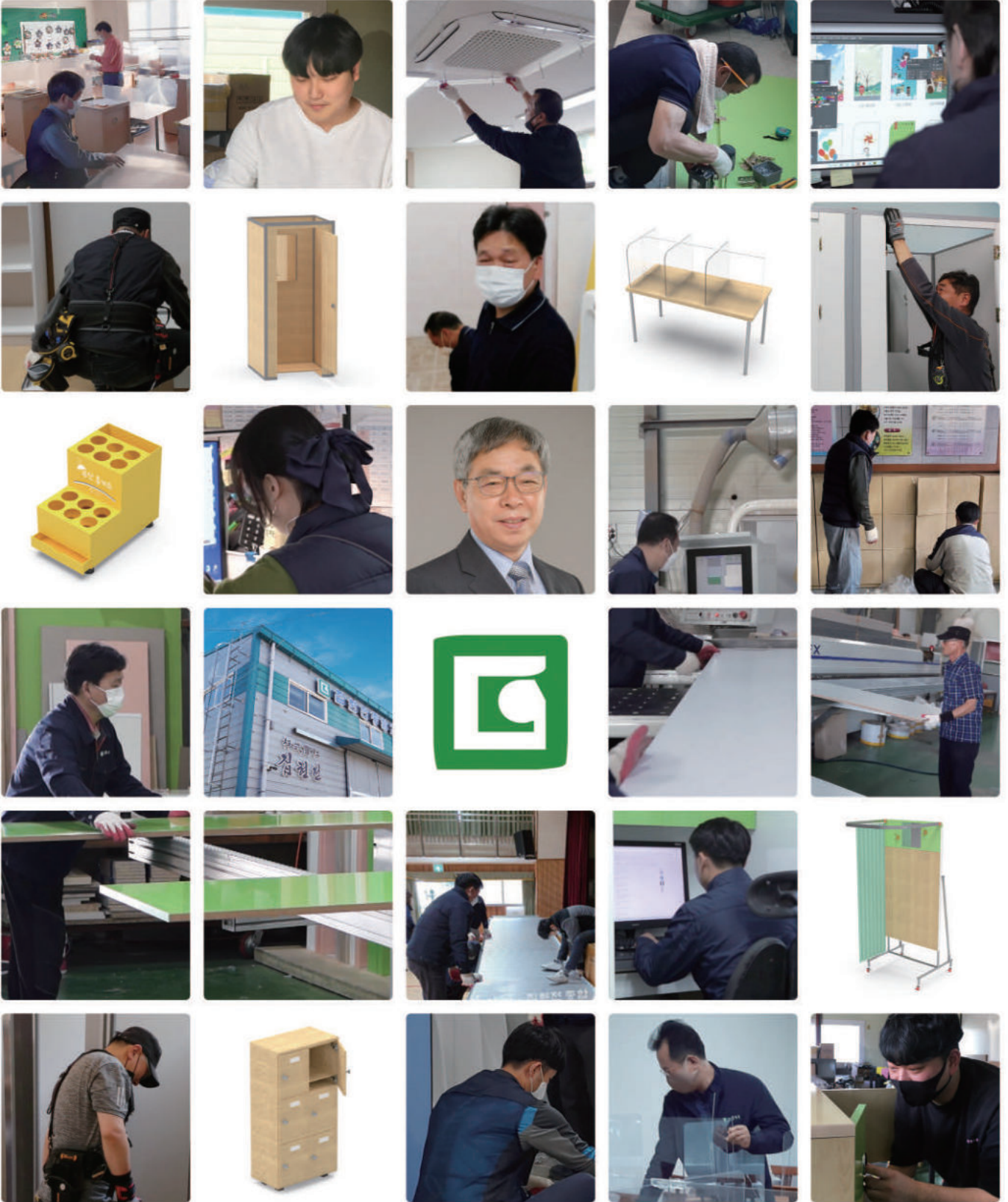

- 법인 본사 : 부산광역시 강서구 낙동북로 102번길 63-1 (제1공장)
- 교구 본사 : 부산광역시 강서구 낙동북로 102번 가길 31 (제2공장)
- 대표전화 : 1833-3303
- 사무실전화 : 051-636-7700 / 051-636-7705
- 휴대전화 : 010-8210-3116
- 팩스 : 070-8622-7705 / 051-636-7710
- 이메일 : [choi9113@hanmail.net](mailto:choi9113@hanmail.net)
- 홈페이지 : [www.caren.kr](http://www.caren.kr)
- 공식 블로그 : [blog.naver.com/wnchoi9113](http://blog.naver.com/wnchoi9113)

